

DANES-PICTA.COM

A 1 2 3 4 5 6 M 8 9 10 11 12 13 14 15 B 17 18 19

30

**AKADEMIA OBRONY NARODOWEJ
WYDZIAŁ WOJSK LĄDOWYCH
INSTYTUT DOWODZENIA I ZARZĄDZANIA**



Egz. nr. ... 30



ĆWICZENIE DOWÓDCZO - SZTABOWE

**DZIAŁANIA TAKTYCZNE
WOJSK LĄDOWYCH I SIŁ POWIETRZNYCH
WE WSPÓLDZIAŁANIU Z ORGANAMI
ADMINISTRACJI PUBLICZNEJ**

Temat:

- 660. PROCES DOWODZENIA, METODY I FORMY ORGANIZACYJNE PRACY DOWÓDZTW
- 244. DZIAŁANIA BOJOWE SIŁ POWIETRZNYCH W OPERACJACH WOJSK LĄDOWYCH.

ZAŁOŻENIE NR 1

Dla dowództwa 71 BZ



WARSZAWA

67945

2004

Wręczyć dcy 71 BZ
w dniu 151000CZE04

Czas operacyjny 110800CZE03
Dokumenty odniesienia

7/8/11/11

I

SYTUACJA OGÓLNA

1. MAZURIA

Mazuria prowadzi skrytą mobilizację części swoich sił. Siły powietrzne w trakcie przebazowywania na lotniska zapasowe. Wzdłuż granicy wykryto rozwinięte siły i środki rozpoznania RE i działań psychologicznych pracujące w systemie „reżimu pracy bojowej”. W całym pasie przygranicznym stwierdzono rozbudowę stacjonarnych węzłów łączności oraz intensywne prace inżynierskie na drogach dofrontowych. Systematycznie prowokowane są incydenty graniczne. BAL bez oznaczeń z aparaturą rozpoznawczą na pokładzie oraz cywilne samoloty sportowe systematycznie naruszają przestrzeń powietrzną. W ostatnim tygodniu personel dyplomatyczny Mazurii został odwołany „na konsultacje”.

Mazuria – w trakcie rozwijania swoich sił zbrojnych. Najwyższy stopień gotowości osiągnęły dwie brygady 3 DZ i po jednej brygadzie z 1 i 2 DZ które aktualnie są w trakcie batalionowych ćwiczeń zgrywających i mogą osiągnąć gotowość do działań w godzinach nocnych 13 lub porannych 14 czerwca. Drugorzutowa brygada 3 DZ i brygada pancerna 2 DZ kończy ćwiczenia kompanijne i rozpoczyna ćwiczenia batalionowe. Gotowość bojową do działań oddziały te mogą osiągnąć w godzinach południowych 14 czerwca. W rejonie na południe od DZIAŁDOWA wykryto elementy systemu rozpoznawczego 2 DZ. W 1 DZ stwierdzono zakłócenia w procesie mobilizacji w 12 BPanc w wyniku czego zdjęto dowództwo brygady. Jednocześnie stwierdzono prowadzenie prac fortyfikacyjnych na zachodniej granicy Mazurii przez pododdziały 11 BZ i 12 BPanc. Mobilizowana od podstaw rezerwowa 4 DZ w takcie rozwijania 80 km na północ od granicy. Prawdopodobny czas osiągnięcia gotowości do działania za około 30 dni.

Od 10 czerwca systematycznie pod pozorem prac remontowych zamykane są kolejne przejścia graniczne.

2. WARSOWIA

Siły zbrojne Warszawy realizują przedsięwzięcia mobilizacyjnego rozwinięcia i przygotowują się do odparcia zbrojnej napaści MAZURII.

Wojska lądowe WARSOWII 7 DZ w składzie trzech brygad planują działania opóźniające, których celem jest - wspólnie z siłami OT i układu pozamilitarnego - powstrzymanie zgrupowań uderzeniowych MAZURII przed linią MARS, stworzenia dogodnych warunków do wykonania przeciwuderzenia siłami ZG WARSOWIA oraz 1KZ MNC i przejęcia inicjatywy.

Dowódca Warszawy zamierza – załamać operację zaczepną pierwszego rzutu operacyjnego przeciwnika na linii MARS w H+16 przy użyciu 7 DZ. Przeciwuderzeniem ZG WARSOWIA oraz 1 KZ MNC pobić przeciwnika w obszarze na północ od rz. WISŁA, BUG i NURZEC co stworzy warunki do odtworzenia pierwotnego położenia.

7 DZ będzie prowadzić działania opóźniające na północ od linii MARS dążąc do załamania natarcia przeciwnika na od linii MARS H+16, stwarzając warunki do wprowadzenia do bitwy ZG WARSOWIA i 1 KZ MNC. Siły te wykonują przeciwuderzenie, rozcinając pierwszy rzut operacyjny przeciwnika, rozbijając jego odwody w celu odtworzenia granicy państwowej zachowując gotowość do odparcia ewentualnego uderzenia odwodów MAZURII. Działania głębokie ukierunkowane będą na niszczenie infrastruktury komunikacyjnej w celu opóźnienia wejścia do bitwy odwodu MAZURII. Z chwilą odzyskania przewagi w powietrzu, zadaniem priorytetowym będzie niszczenie odwodów operacyjnych i strategicznych. Działania w obszarze tyłowym w pierwszej kolejności będą ukierunkowane na obronę przed działaniami wojsk powietrznodesantowych MAZURII w celu przeciwdziałania utracie elementów bazy logistycznej. Ze źródeł cywilnych. Główny wysiłek początkowo 7 DZ, następnie ZG WARSOWIA w trakcie przeciwuderzenia.

ZG WARSOWIA – ześrodkowuje się w obszarze zach. Warszawa – Mińsk Mazowiecki – Wyszków. Po osiągnięciu pełnej gotowości bojowej: w gotowości do wykonania przeciwuderzenia z linii ZIELONA D+1 H+4

Odwód DWLad. WARSOWII. Po osiągnięciu pełnej gotowości bojowej: w gotowości do wykonania przeciwuderzenia i pobicia odwodów operacyjnych MAZURII.

II

SYTUACJA SZCZEGÓŁOWA

1. MAZURIA

Mazuria – w trakcie rozwijania swoich sił zbrojnych. 1,2,3,4 DZ w rejonach wyjściowych.

- 3 DZ w rejonie: 1 km wsch. OLSZTYNEK (5440), 15 km zach SZCZYTNO.

Dwie brygady tej dywizji w trakcie batalionowych ćwiczeń zgrywających. Jedna brygada w trakcie kompanijnych ćwiczeń zgrywających. Prawdopodobny czas gotowości do działań zasadniczymi siłami w godzinach nocnych 13 lub porannych 14 czerwca. Drugorzutową brygadą- w godzinach popołudniowych lub wieczornych 14 czerwca.

- 2 DZ bez 20 BZ ześrodkowana w rejonie: 20 km zach. IŁAWA. Jedna BZ w trakcie batalionowych ćwiczeń zgrywających może osiągnąć gotowość do działania w godzinach nocnych 13 lub porannych 14 czerwca. BPanc tej dywizji kończy zgrywanie kompanii. Czas jej gotowości do działania w godzinach południowych 14 czerwca. W rejonie na południe od DZIAŁDOWA wykryto elementy systemu rozpoznawczego 2 DZ. 20 BZ –120 km na północ od granicy w trakcie rozbudowy fortyfikacyjnej zachodniej granicy. Prawdopodobny czas osiągnięcia gotowości do obrony w godzinach wieczornych 16 czerwca. Brygada w trakcie zgrywania plutonów

- W 1 DZ stwierdzono zakłócenia w procesie mobilizacji w 12 BPanc w wyniku czego zdjęto dowództwo brygady. Jednocześnie stwierdzono prowadzenie prac fortyfikacyjnych na zachodniej granicy Mazurii przez pododdziały 10 BZ i 12 BPanc. 11 BZ ześrodkowana w rejonie: SPYCHOWO (2442)- RUCIANE NIDA (3846). Prawdopodobny czas osiągnięcia gotowości do działania 14 czerwca w godzinach porannych.

Mobilizowana od podstaw rezerwowa 4 DZ w trakcie rozwijania 80 km na północ od granicy. Prawdopodobny czas osiągnięcia gotowości do działania za około 30 dni.

2. WARSOWIA

7 DZ kończy mobilizacyjne rozwinięcie oraz ćwiczenia zgrywające swoich jednostek bojowych. Siły obrony terytorialnej kończą przedsięwzięcia związane z zabezpieczeniem manewru wojsk operacyjnych oraz rozwijają pododdziały forteczne. Dowództwo 7 DZ znajduje się w MSD (LEGIONOWO)

71 BZ po mobilizacyjnym rozwinięciu oraz zakończeniu ćwiczeń zgrywających batalionów, które prowadzono na poligonie powróciła całością sił do MSD (SOCHACZEW – DC4886). Odtworzyła zdolność bojową i osiągnęła gotowość do działań.

72 BZ”L” kończy mobilizacyjne rozwinięcie pododdziałów oraz zgrywanie pododdziałów szczebla kompania. Nie zdążono przeprowadzić ćwiczeń zgrywających 721 bz oraz 722 bzmot. 723 baeromob oraz 724 bkpow miesiąc temu powróciły z sojusznicznych ćwiczeń, których problematyka dotyczyła prowadzenia działań opóźniających w pasie sił przesłaniania dywizji, i uzyskały ocenę bardzo dobrą. Brygada do godzin nocnych osiągnie gotowość do działań w MSD (WESOŁA – EC1490). Z meldunków dowódców batalionów aeromobilnego i kawalerii powietrznej wynika, że do końca jutrzejszego dnia zakończą przygotowywanie węzłów lądowiskowych. 723 baeromob w rejonie 8 km płd wsch. MIŃSK MAZ. (EC3480) oraz 724 bkpow w rejonie 6km płd zach SIEDLCE (EC55B7).

73 BPanc zakończyła całością sił mobilizacyjne rozwinięcie. Bataliony czołgów po zakończonych ćwiczeniach zgrywających na poligonie powróciły do MSD (BŁONIE – DC7482) i w pełni odtworzyły zdolność bojową i osiągnęły gotowość do działań. 734 bz znajduje się na poligonie w Rembertowie gdzie kończy mobilizacyjne rozwinięcie i zgrywanie pododdziałów szczebla kompania.

a) położenie pozostałych pododdziałów brygady – Sytuacje rodzajów wojsk.

III

DANE DODATKOWE

1. Ukompletowanie pododdziałów brygady w stanie osobowym 90%, w sprzęcie 95%.
2. Warunki meteorologiczne jak w czasie trwania ćwiczenia.

IV

PRACA DO WYKONANIA

1. Pobrać i skleić mapy na które nanieść niezbędne informacje z założeń.
2. Sprawdzić system łączności z podwładnymi i przełożonym do 101800CZE.
3. Zebrać meldunki od podległych pododdziałów o położeniu na 110800 CZE.
4. Do 111000 CZE złożyć meldunki przełożonemu.
5. Przygotować się do kierowania podległymi komórkami organizacyjnymi sztabu oraz pododdziałami.

ZAŁĄCZNIKI –

1. Sytuacja polityczno-militarna.
2. Skład bojowy i ukończenie strony ćwiczącej 7 DZ
3. Identyfikator składu bojowego i ukończenia strony przeciwnej.
4. Sytuacja rozpoznawcza.
5. Sytuacja WE.
6. Kodowanie mapy KM-3
7. Sytuacja wojsk OPL.
8. Sytuacja LWŁąd.
9. Sytuacja artylerii.
10. Sytuacja wojsk inżynieryjnych.
11. Sytuacja wojsk obrony przeciwchemicznej.
12. Sytuacja łączności.
13. Sytuacja wojsk OT.
14. Sytuacja logistyczna.
15. Sytuacja uzupełnieniowa.
16. Sytuacja ogniwoz pozamilitarnych.
17. Sytuacja Sił Powietrznych (oddz. wydawnictwo).

SYTUACJA POLITYCZNO-MILITARNA

Dla celów szkoleniowych ćwiczenia powołano sześć nieistniejące realnie struktur państwowych: Warszawę, Mazurię, Kaszubię, Poznań, Suwałki i Pomeranię. Terytorialnie państwa te zlokalizowane zostały na obszarze Rzeczypospolitej Polskiej i w żadnym punkcie nie przekraczają jej rzeczywistych granic. W aspekcie prawnym przyjęto również przepisy prawa państwowego i międzynarodowych konfliktów zbrojnych obowiązujące w Rzeczypospolitej Polskiej.

PRZECIWNIK – MAZURIA.

a). Informacje ogólne:

Państwo to położone jest na północy, w dolnym biegu rzeki Wisła. Obszar tego państwa obejmuje około 70 tys. km² i zamieszkały jest przez 16 mln ludności. Państwo to posiada dobrze rozwinięty przemysł zbrojeniowy. Specjalizujący się między innymi w produkcji samolotów myśliwskich i śmigłowców oraz uzbrojenia i wyposażenia dla wojsk lotniczych. Ponadto produkuje się broń strzelecką i środki walki, głównie uzbrojenie konwencjonalne.

Mazuria jest państwem średnio rozwiniętym przemysłowo. Posiada dobrze rozwinięty przemysł elektroniczny i przetwórczy. Słabo rozwija się przemysł ciężki, czego powodem jest słaby popyt na jego produkty występujący w tym regionie Europy. Stagnacja, a wręcz spadek wymiany handlowej z państwami ościennymi sprawia, że w Mazurii wzrasta bezrobocie, w czym należy w przyszłości upatrywać napięć społecznych.

Znacznie lepszą sytuację zaobserwować można w dziedzinie przemysłu rolno-spożywczego. Jednak eksport produktów tej gałęzi przemysłu tylko w nieznaczny sposób poprawia ujemny bilans handlu zagranicznego Mazurii. Bilans ten równoważy w pewnym stopniu rozwój ruchu turystycznego. Nastawiając się na wymianę turystyczną Mazuria znacznie rozbudowała jej bazę. Niemniej jednak koncepcja kraju nastawionego głównie na turystykę załamała się po przejęciu w tym państwie władzy przez skrajnie prawicowe ugrupowania polityczne. Można powiedzieć, że na przełomie 2002/2003 roku ruch turystyczny praktycznie zamarł.

Tę niekorzystną sytuację Mazurii pogłębia dodatkowo deficyt budżetowy będący wynikiem niewłaściwych rządów i korupcji kolejnych ekip rządzących. Wstrzymana została realizacja wielu reform społeczno-gospodarczych, które mogłyby poprawić sytuację gospodarczą kraju, ale ze względu na brak środków w budżecie nie są przeprowadzane. Ponadto brak dewiz na zakup surowców energetycznych, które Mazuria posiada w ograniczonym zakresie, przyczynił się do niekontrolowanego wzrostu cen i zaostrzenia się kryzysu gospodarczego. Eskalacja tego zjawiska przypadła na początek 2003 roku.

b). Sytuacja polityczna:

Do końca lat osiemdziesiątych XX wieku Mazuria pozostawała pod bezwzględną dominacją polityczną i gospodarczą Miedwedii. W orbicie wpływów tego państwa znajdowały się też: Suwałki, Warszawa i Pomerania. Końcem lat osiemdziesiątych ubiegłego stulecia odnotowano na arenie międzynarodowej spadek prestiżu polityczno-gospodarczego Miedwedii, co stało się symptomem do „wybicia się na suwerenność” państw Europy Środkowo-Wschodniej.

W wyniku tego procesu po przemianach politycznych pod koniec lat osiemdziesiątych ubiegłego stulecia, Mazuria odzyskała pełną suwerenność. Zmianie uległ dotychczasowy ustroj tego państwa zasądzający się na dominacji, a wręcz dyktaturze monopartyjnej. W wyniku tych przeobrażeń politycznych Mazuria stała się wielopartyjnym organizmem państwowym o ustroju demokratycznym.

W nowym ustroju politycznym Mazurii głową państwa jest prezydent, który do końca 2001 roku skupiał w swym ręku pełnię władzy ustawodawczej i wykonawczej. Od drugiej połowy 2001 roku władza prezydenta ulegała stałym ograniczeniom, co spowodowało przesunięcie jej środka ciężkości na szefa rządu, którym w Mazurii jest kanclerz.

W tej sytuacji głową państwa nadal pozostał prezydent, ale de facto, jego uprawnienia kompetencyjne ograniczono do funkcji czysto reprezentacyjnych. Pełnię władzy politycznej przejął kanclerz, który jako szef rządu za swoje poczynania odpowiedzialny jest bezpośrednio przed Parlamentem. Na urząd kanclerza desygnowany jest przedstawiciel partii zwycięskiej w ostatnich wyborach parlamentarnych.

U schyłku ubiegłego stulecia trudna sytuacja gospodarcza Mazurii doprowadziła do napięć społecznych, które uniemożliwiły przeprowadzenie radykalnych oraz skutecznych reform ekonomicznych i społecznych. Eskalacja niepokojów społecznych doprowadziła w konsekwencji do przejścia władzy przez skrajnie prawicowe ugrupowania polityczne. W przeprowadzonych w drugiej dekadzie stycznia 2002 roku wyborach do parlamentu Mazurii, ugrupowania te uzyskały bezwzględna większość.

Zwycięstwo parlamentarne doprowadziło do zjednoczenia pod egidą Narodowej Partii Mazurii (NPM) wielu mniejszych frakcji o proweniencji prawicowo-nacjonalistycznej. W wyniku tej fuzji powstała wielopartyjna wspólnota programowa, która przyjęła nazwę Narodowo-Prawicowa Partia Mazurii (NPPM). W programie tej partii daje się wyodrębnić populistyczno-nacjonalistyczne hasła, między innymi: prymatu narodu mazuriańskiego nad innymi mniejszościami narodowymi oraz poparcia autonomicznych dążeń Mazurian zamieszkujących w państwach ościennych. Z hasłami tymi utożsamia się większość społeczeństwa Mazurii, dając tym samym przyzwolenie dla swego rządu w zakresie realizacji populistyczno-nacjonalistycznej linii polityki wewnętrznej i zagranicznej.

Biorąc pod rozwagę trudną sytuację wewnętrzną, rząd Mazurii upatruje jej przyczyn w działalności państw sąsiednich, głównie Warszowie i Poznaniu. Stad też dążąc do odwrócenia uwagi społeczeństwa od problemów wewnętrznych NPPM skierowała swą główną aktywność na identyfikację przeciwnika zewnętrznego, za którego w pierwszej kolejności uznano Warszawę. Nakreślając założenia polityki żądań i rewizji dotychczasowych ustaleń dyplomatycznych, rząd Mazurii wykorzystuje zadawnione konflikty oraz fakt istnienia w granicach Warszowie własnej mniejszości narodowej, której dążenia separatystyczne są oficjalnie popierane.

Propaganda Mazurii, adresowana zarówno do własnego narodu, jak i do społeczności międzynarodowej, głosi konieczność przyłączenia do „Macierzy” ziem „bezprawnie okupowanych” przez Warszawę. Oficjalna propaganda Mazurii zbywa milczeniem fakt, że sporne terytoria znajdujące się na obszarze Warszowie są bogate w surowce energetyczne (głównie ropa naftowa i gaz ziemny), i że w ich opanowaniu upatruje się poprawy sytuacji gospodarczej i ekonomicznej własnego kraju. W rozwiązaniu problemów ekonomicznych rząd Mazurii widzi też szansę na rozwiązanie nabrzmiałych problemów społecznych własnego kraju.

PAŃSTWO WŁASNE – WARSOWIA.

a). Informacje ogólne:

Terytorium Warszowie rozciąga się po wschodniej stronie środkowego biegu rzeki Wisła. Państwo to jest średniej wielkości i obejmuje 65 tys. km². Obszar ten zamieszkuje około 10 mln mieszkańców. Struktura narodowościowa Warszowie jest w miarę jednolita. Największą mniejszością narodową jest mniejszość Mazurian, która stanowi około 15% ogólnej liczby

ludności kraju. Największe skupiska Mazurian liczą 1 mln obywateli tej narodowości i przekraczają w niektórych regionach około 40% ogółu mieszkańców.

Osiedlenie Mazurian powstało głównie z przyczyn ekonomicznych i miało miejsce w początkach ubiegłego stulecia. Tak duży odsetek ludności mazuriańskiej przybył do Warszawy z uwagi na rozwój przemysłu wydobywczego, głównie ropy naftowej i gazu ziemnego. Eksploracja tych surowców prowadzona jest od blisko stu lat. Ropa naftowa oraz bogate złoża innych surowców energetycznych (głównie węgla kamiennego i brunatnego) stanowią podstawowy czynnik napędowy koniunktury gospodarczej Warszawy.

Warszawa jest państwem dobrze rozwiniętym gospodarczo. Oprócz przemysłu wydobywczego wysoko rozwinięty jest przemysł elektroniczny i samochodowy. Ponadto znacznie rozwinięte jest rolnictwo i przemysł przetwórstwa rolno-spożywczego. Poczynione w tych gałęziach przemysłu znaczne inwestycje i reformy w systemie produkcji sprawiły, że Warszawa stała się eksporterem wielu poszukiwanych w Europie produktów spożywczych.

Znaczne osiągnięcia państwo to może również odnotować w przemyśle zbrojeniowym. W gałęzi tej dominuje produkcja broni strzeleckiej i czołgów oraz bojowych wozów piechoty. Słabiej rozwinięty jest przemysł lotniczy.

Dobra sytuacja gospodarcza Warszawy powoduje, że państwo to ma znaczny dochód narodowy i ustabilizowaną sytuację społeczno-ekonomiczną. Dobrze zorganizowany jest również system bezpieczeństwa wewnętrznego państwa. Koniunktura ta przyczynia się do rozwoju ruchu turystycznego, z którego to Warszawa czerpie znaczne korzyści.

b). Sytuacja polityczna:

Warszawa, podobnie jak Mazuria, końcem lat osiemdziesiątych ubiegłego stulecia wyszła z orbity wpływów społeczno-gospodarczych Miedwedii. W wyniku przemian społeczno-politycznych przeprowadzonych w łonie tego państwa odzyskało ono pełną suwerenność i podmiotowość w polityce zagranicznej. W ramach polityki wewnętrznej przeprowadzono szereg reform gospodarczych. Reformy te zakończyły się powodzeniem, czego dobitnym przykładem było ograniczenie bezrobocia i znaczny wzrost stopy życiowej mieszkańców.

Pod względem politycznym Warszawa jest państwem o ustroju demokratyczno-parlamentarnym. Główną partią polityczną Warszawy jest Demokratyczna Partia Warszawy (DPW). Z tego ugrupowania politycznego wywodzi się zarówno prezydent jak i premier będący szefem demokratycznie wybranego rządu. DPW ma bezwzględną przewagę w parlamencie i Zgromadzeniu Narodowym. W swoim programie opowiada się za szeroką współpracą międzynarodową w ramach Unii Europejskiej, do której to członkostwa pretenduje. Ponadto państwo to jest sygnatariuszem międzynarodowego systemu bezpieczeństwa, będąc czynnym członkiem bloku polityczno-militarnego „Bezpieczny Świat XXI wieku”. W polityce zagranicznej Warszawa stara się utrzymywać poprawne stosunki ze wszystkimi sąsiadami. Partie opozycyjne są podzielone i nie odgrywają większego wpływu na sytuację polityczną w kraju i jego politykę zagraniczną.

W realizacji polityki zagranicznej największym problemem Warszawy jest Mazuria. Z państwem tym w przeszłości Warszawa prowadziła liczne wojny i konflikty zbrojne. Podyktowane one były zagarnięciem w XVIII wieku terytorium warszawiańskiego przez Mazurię. Konflikty te zahamowane w pierwszej połowie XX wieku, kiedy to Warszawa odzyskała niepodległość, zaczynają obecnie się odradzać.

Stroną dążącą do konfrontacji jest Mazuria, która zmierza do rewizji ustaleń dyplomatycznych z Warszawą w kwestiach terytorialnych. Przedsięwzięcia te realizowane są na arenie międzynarodowej i drogą nacisku politycznego. Lansuje się w nich koncepcję przyłączenia spornych obszarów i „wyzwolenia” mniejszości narodowej Mazurian. Politykę Mazurii popierają obywatele Warszawy pochodzenia mazuriańskiego. Pierwotnie wysunięto żądania autonomiczne, a obecnie jawnie mówi się o oderwaniu od Warszawy i przyłączeniu do „Macierzy” spornych obszarów.

Tendencje te najsilniej akcentowane są przez działającą na terenie Warszawy Partię Wolnych Mazurian (PWM). Partia ta o proweniencji skrajnie nacjonalistycznej dla poparcia swych żądań separatystycznych podjęła szeroko zakrojoną kampanię międzynarodową. Lansowane są w niej hasła ucisku narodowościowego Mazurian, który ma mieć miejsce pod auspicjami rządu Warszawy. Celem zabezpieczenia się od niego PWM przystąpiła do organizacji własnych oddziałów paramilitarnych. Działalności tych oddziałów zdecydowane veto postawił rząd Warszawy. Niezastosowanie się do zaleceń rządu Warszawy, spowodowało, że PWM została zdelegalizowana za szerzenie nacjonalistycznych haseł i nawoływanie do konfrontacji zbrojnej w ramach działań terrorystycznych.

Pomimo zdelegalizowania partia ta nadal stanowi czynnik konfliktogenny w łonie Warszawy, albowiem przeszła do działań podziemnych rozwijając sieć agentury terrorystycznej wspieranej potajemnie przez legalne władze Mazurii. PWM skupia niespełna 1,5 tys. członków. Są to w większości ludzie młodzi, którzy przybyli na terytorium Warszawy w poszukiwaniu pracy w ostatnim dziesięcioleciu ubiegłego wieku. Z uwagi na swoją działalność nie znaleźli oni zatrudnienia i w pełni zaangażowali się w działalność polityczną i terrorystyczną.

Podjmując kroki przeciwdziałania zagrożeniu terrorystycznemu w łonie własnego państwa Warszawa wprowadziła szereg obostrzeń w stosunku do obcokrajowców, głównie przybywających z terytorium Mazurii. Kraj ten również rozbudował szeroko struktury Sił Reagowania Kryzysowego i Przeciwdziałania Akcjom Terrorystycznym. Czynności te podejmuje Warszawa również na arenie międzynarodowej obnażając prawdziwe dążenia Mazurii. Ponadto pozostając w bilateralnym układzie militarnym z Poznaniem, Warszawa uzyskała wzajemne gwarancje bezpośredniego wsparcia zbrojnego ze strony Kaszubi na wypadek konfrontacji zbrojnej z Mazurią.

SYTUACJA POLITYCZNO-GOSPODARCZA W REGIONIE.

Omawiane państwa zlokalizowane są w Europie Środkowo-Wschodniej. Polityczną i gospodarczą organizacją skupiającą większość państw tego obszaru jest Gospodarcza Unia Europejska (GUE). Członkiem tej europejskiej struktury gospodarczej jest od roku Warszawa. O członkostwo w ramach GUE ubiegała się również Mazuria, jednakże po niespełnieniu podstawowych warunków członkowskich, jak i po objęciu rządów przez skrajnie prawicowe ugrupowania polityczne zrezygnowała z ubiegania się o to członkostwo. Za swe niepowodzenia rząd Mazurii obwinia GUE, lansując teorię jakoby była ona organizacją dążącą do ubezwłasnowolnienia politycznego i ekonomicznego jej mniejszych i słabszych gospodarczo członków. Członkami GUE są również Kaszubia i Poznań.

SUWALIA

Państwo średniej wielkości, obejmujące swym terytorium około 50 tys. km². Zamieszkuje je 10 mln ludności. Suwalia jest wschodnim sąsiadem Warszawy i Mazurii.

Suwalia charakteryzuje się demokratyczną formą rządów, zbliżoną do systemu politycznego Warszawy. Z Warszawą łączy Suwalię szeroko rozwinięta wymiana handlowa. Suwalia podobnie jak Warszawa charakteryzuje się wysokim stopniem uprzemysłowienia (głównie przemysł elektroniczny – produkcja telewizorów i komputerów) i stabilną sytuacją gospodarczą.

W 2001 roku rząd Suwalii ogłosił neutralność, przez co państwo to nie jest sygnatariuszem żadnego układu militarnego. W swojej wykładni politycznej władze Suwalii opowiadają się za pokojowym rozstrzygnięciem konfliktów międzypaństwowych. W zaistniałych w Europie Środkowo-Wschodniej sytuacjach konfliktowych pomiędzy państwami sąsiednimi Suwalia wielokrotnie przyjmowała rolę mediatora. W tej roli wystąpiła też na początku lat dziewięćdziesiątych ubiegłego stulecia, gdy wybuchł spór terytorialny pomiędzy Mazurią a Warszawą. Między innymi dzięki mediacjom Suwalii udało się zażegnać narastające napięcie pomiędzy tymi państwami i uniknąć konfrontacji zbrojnej.

POZNANIA

Państwo średniej wielkości, obejmujące swym terytorium około 60 tys. km². Zamieszkuje je 15 mln ludności. Poznania jest zachodnim sąsiadem Warszawy i Mazurii.

Państwo to charakteryzuje się demokratyczną formą rządów. W swojej polityce zagranicznej opowiada się za szeroką współpracą z państwami wchodzącymi w skład EUG. W ramach współpracy gospodarczej prowadzi ona też szeroką wymianę handlową z państwami sąsiadującymi.

Poznania zainteresowana jest utrzymaniem pokoju na terenach państw ościennych. Podobnie jak Warszawa należy do struktur militarnych układu „Bezpieczny świat XXI wieku”. Ponadto z Warszawą Poznania związana jest układem bilateralnym o charakterze militarnym, politycznym i ekonomicznym. Jednym z postanowień tego układu są gwarancje wzajemnej pomocy militarnej (do bezpośredniego zaangażowania sił zbrojnych łącznie) na wypadek agresji w stosunku do jednego z sygnatariuszy porozumienia.

POMERANIA

Państwo średniej wielkości, obejmujące swym terytorium około 50 tys. km². Zamieszkuje je 10 mln ludności. Pomerania jest zachodnim sąsiadem Warszawy.

Pomerania charakteryzuje się demokratyczną formą rządów, zbliżoną do systemu politycznego Warszawy. Z Warszawą łączy ją szeroko rozwinięta wymiana handlowa.

W 2001 roku rząd Pomeranii ogłosił całkowitą neutralność, przez co państwo to nie jest sygnatariuszem żadnego układu militarnego. W swojej wykładni politycznej władze Suwalski opowiadają się za pokojowym rozstrzygnięciem konfliktów międzypaństwowych.

KASZUBIA

Państwo średniej wielkości, obejmujące swym terytorium około 60 tys. km². Zamieszkuje je 15 mln ludności. Kaszubia jest zachodnim sąsiadem Mazurii.

Państwo to charakteryzuje się demokratyczną formą rządów. W swojej polityce zagranicznej opowiada się za szeroką współpracą z państwami wchodzącymi w skład EUG.

Kaszubia zainteresowana jest utrzymaniem pokoju na terenach państw ościennych. Podobnie jak Warszawa należy do struktur militarnych układu „Bezpieczny świat XXI wieku”. Ponadto z Warszawą, Kaszubia związana jest układem bilateralnym o charakterze militarnym, politycznym i ekonomicznym. Jednym z postanowień tego układu są gwarancje wzajemnej pomocy militarnej (do bezpośredniego zaangażowania sił zbrojnych łącznie) na wypadek agresji w stosunku do jednego z sygnatariuszy porozumienia.

Podstawy prawne funkcjonowania sojuszu „Bezpieczny świat XXI wieku”.

1. Umowa między Państwami-Stronami Traktatu Północnoatlantyckiego a innymi państwami uczestniczącymi w Partnerstwie dla Pokoju, dotycząca statusu ich sił zbrojnych, oraz jej Protokół dodatkowy, sporządzone w Brukseli dnia 19 czerwca 1995 r. (Dz. U. z 1998 r., nr 97, poz. 605).
2. Uchwała Senatu Rzeczypospolitej Polskiej z dnia 17 lutego 1999 r. w sprawie ratyfikacji przez Polskę Traktatu Północnoatlantyckiego (Dz. U. z 1999 r., nr 6, poz. 65).
3. Umowa między Państwami-Stronami Traktatu Północnoatlantyckiego dotycząca statusu ich sił zbrojnych, sporządzona w Londynie dnia 19 czerwca 1951 r. (Dz. U. z 2000 r., nr 21, poz. 257).
4. Umowa dotycząca statusu Organizacji Traktatu Północnoatlantyckiego, przedstawicieli narodowych i personelu międzynarodowego, sporządzona w Ottawie dnia 20 września 1951 r. (Dz. U. z 2000 r., nr 64, poz. 736).
5. Umowa w sprawie statusu przedstawicielstw i przedstawicieli państw trzecich przy Organizacji Traktatu Północnoatlantyckiego, sporządzona w Brukseli dnia 14 września 1994 r. (Dz. U. z 2000 r., nr 64, poz. 738).

6. Protokół dotyczący statusu międzynarodowych dowództw wojskowych, ustanowionych na podstawie Traktatu Północnoatlantyckiego, sporządzony w Paryżu dnia 28 sierpnia 1952 r. (Dz. U. z 2000 r., nr 64, poz. 746).
7. Traktat Północnoatlantycki sporządzony w Waszyngtonie dnia 4 kwietnia 1949 r. (Dz. U. z 2000 r., nr 87, poz. 970).

Podstawy prawne pobytu wojsk sojusznicznych na terytorium Warszawy.

1. Ustawa z dnia 30 sierpnia 1991 r. o zakładach opieki zdrowotnej (Dz. U. 1991 r., nr 91, poz. 408 z późn. zm.).
2. Ustawa z dnia 23 września 1999 r. o zasadach pobytu wojsk obcych na terytorium Rzeczypospolitej Polskiej oraz zasadach ich przemieszczania się przez to terytorium (Dz. U. 1999 r., nr 93, poz. 1063).
5. Rozporządzenie Ministra Obrony Narodowej z dnia 14 listopada 2000 r. w sprawie szczegółowych warunków i trybu zakwaterowania wojsk obcych i ich personelu cywilnego, przebywających na terytorium Rzeczypospolitej Polskiej (Dz. U. 2000 r., nr 107, poz. 1137).
6. Rozporządzenie Ministra Obrony Narodowej z dnia 14 grudnia 2000 r. w sprawie komisji do rozpatrywania roszczeń z tytułu szkód wyrządzonych przez wojska obce (Dz. U. 2000 r., nr 115, poz. 1208).

HARMONOGRAM KONFLIKTU.

Konflikt pomiędzy Mazurią i Warszawą pojawił się na arenie międzynarodowej na początku lat dziewięćdziesiątych ubiegłego stulecia (krótko po odzyskaniu przez te państwa suwerenności). Dzięki staraniom ONZ, a szczególnie działaniom mediacyjnym Suwalii udało się go wówczas zażegnać. Pod naciskiem opinii międzynarodowej Warszawa i Mazuria podpisały w lipcu 1993 roku porozumienie dwustronne, nazwane od miejsca podpisania „Układem Toruńskim”.

Układ Toruński przewidywał między innymi utworzenie wzdłuż granicy mazursko-warszawskiej 50 km strefy zdemilitaryzowanej oraz wzajemne powiadamianie się państw sygnatariuszy układu o planowaniu i prowadzeniu ćwiczeń wojskowych. Obowiązkiem powiadamiania objęte zostały ćwiczenia, w których zaangażowanych będzie powyżej 5 tys. żołnierzy i samolotów bojowych.

Wykorzystując zaangażowanie społeczności międzynarodowej w rozwiązywanie konfliktu na terenie byłej Jugosławii oraz w Azji, Mazuria od 1996 roku zaczęła systematycznie łamać postanowienia Układu Toruńskiego. Końcem 2001 roku wojska Mazurii weszły do strefy zdemilitaryzowanej, a rząd tego państwa przestał powiadamiać Warszawę o planowanych ćwiczeniach. Posunięcia te umknęły społeczności międzynarodowej z uwagi na konflikt w Kosowie, a nade wszystko akty terroru w Waszyngtonie i Rosji.

Od początku 2002 roku Mazuria zaczęła stopniowo zwiększać liczebność swoich sił zbrojnych i prowadzić szerokie zakupy uzbrojenia. Ponadto pod pozorem ćwiczeń zmienione zostały rejon dyslokacji wojsk tego państwa. Przesunięcia te dokonano głównie w strefę nadgraniczną z Warszawą.

Po objęciu władzy przez NPM rząd Mazurii ponowił żądania wobec rządu Warszawy o przekazanie spornego obszaru. Równocześnie na arenie międzynarodowej dyplomacja Mazurii podjęła szeroko zakrojoną akcję propagandową, mającą na celu wykazać prześladowania mniejszości narodowej Mazurii (między innymi zdelegalizowanie NPPM) przez policję i organa bezpieczeństwa Warszawy.

Na te niesłuszne oskarżenia Warszawię zaprotestowała na forum międzynarodowym (skarga do ONZ) i zażądała przestrzegania zawartych w Układzie Toruńskim ustaleń. Ze względu na brak reakcji Mazurii oraz społeczności międzynarodowej, Warszawię dla zapewnienia integralności terytorialnej państwa odpowiedziała podobnymi przedsięwzięciami w dziedzinie militarnej, wprowadzając między innymi na terenie całego kraju stan wojenny.

Taki stan wzajemnych oskarżeń i działań terrorystycznych ze strony Mazurii trwał przez kilka dni. W końcu 14.06.2003 roku rano rząd Mazurii ogłosił, że państwo jego znajduje się w stanie wojny z Warszawą. Jednocześnie siły zbrojne Mazurii rozpoczęły zaczepną operację powietrzno-lądową przeciwko Warszawie, która podjęła działania zbrojne zmierzające do odparcia uderzenia.

Celem politycznym Mazurii jest poprawa sytuacji ekonomicznej państwa poprzez inkorporację roponośnych terenów w południowo-zachodniej części Warszawi.

Cel ten zamierza osiągnąć poprzez:

- Ataki terrorystyczne mające zmusić Warszawę do uległości, a jeśli to zawiedzie to poprzez przeprowadzenie połączonej operacji zaczepnej, mającej doprowadzić do zajęcia spornych terenów.
- Postawienie społeczności międzynarodowej przed faktami dokonanymi i jednocześnie głoszenie woli przywrócenia pokoju na zasadzie „pokój za ziemię”.

Zasadniczym celem politycznym Warszawi jest zapobieżenie aktom terroru oraz utrzymanie integralności terytorialnej państwa. Zamierza go osiągnąć poprzez:

- Wykorzystanie wojsk 7 DZ, elementów Straży Granicznej, Straży Pożarnej oraz wojsk OT, dla likwidacji zagrożenia lub skutków akcji terrorystycznych oraz do opóźnienia operacji zaczepnej Mazurii, stwarzając warunki do wykonania przeciwwuderzenia siłami głównymi 1 KZ.
- Rozbicie i zniszczenie przeciwnika, który wdarł się w głąb terytorium kraju za pomocą sił głównych korpusu oraz sił głównych korpusu międzynarodowego wykonujących uderzenie z terytorium Poznani.
- Skierowanie wysiłków dyplomatycznych zmierzających do umiędzynarodowienia konfliktu, włącznie z wprowadzeniem do strefy zdemilitaryzowanej międzynarodowych sił pokojowych i wymuszenie w ten sposób respektowania ustaleń Układu Toruńskiego.

SPRAWDZIŁ

OPRACOWAŁ

/-/ płk dr hab. Stanisław JACZYŃSKI

/-/ ppłk dr Jeremiasz ŚLIPIEC

Załącznik 2
do załozenia 1
dla 71 BZ

SKŁAD BOJOWY I UKOMPLETOWANIE STRONY ĆWICZĄCEJ / 7 DZ/

STRUKTURA ORGANIZACYJNA BATALIONU ZMECHANIZOWANO

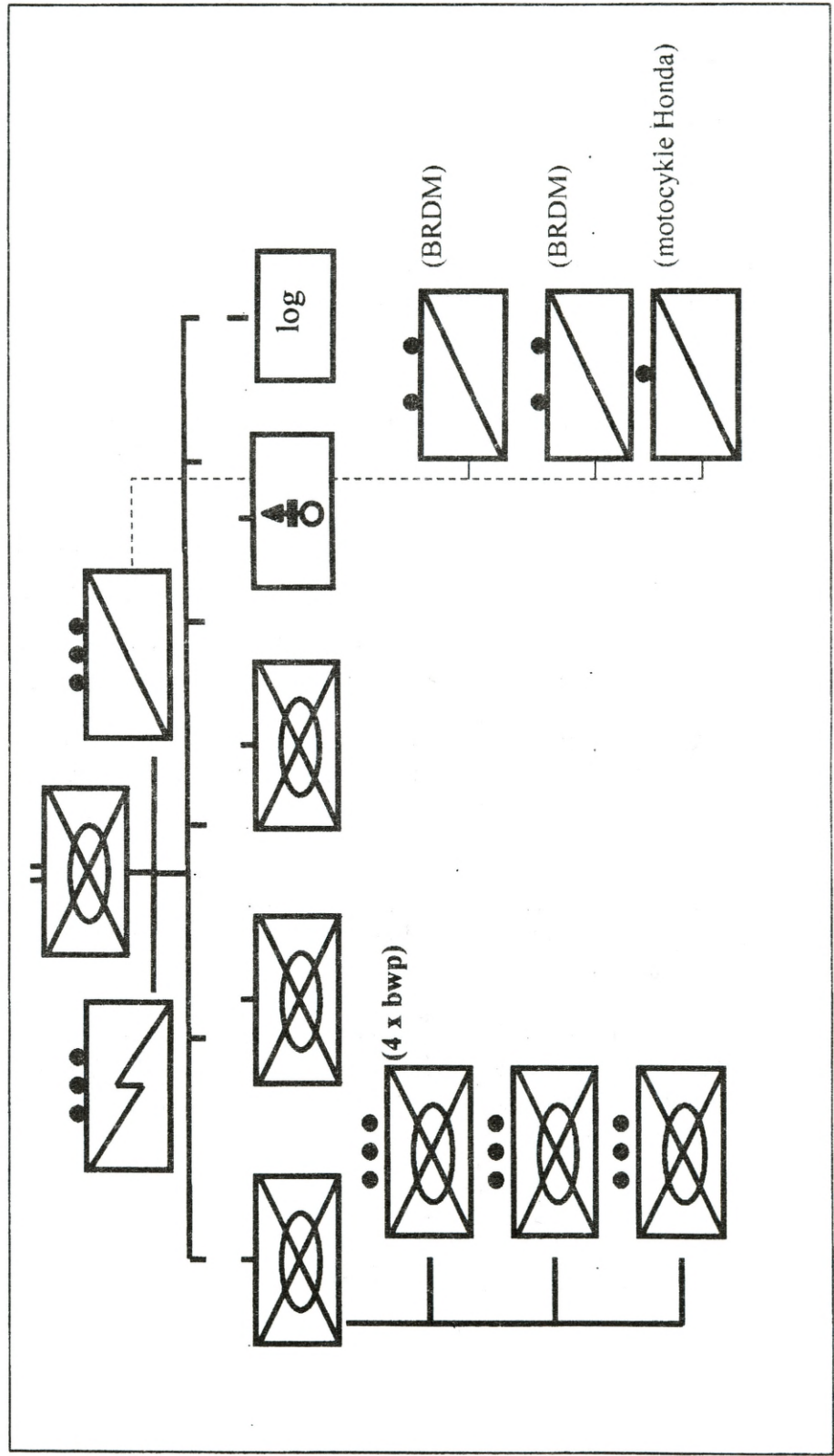

ZESTAWIENIE STANÓW OSOBOWYCH I ZASADNICZEGO WYPOSAŻENIA BATALIONU ZMECHANIZOWANEGO

<i>Wyszczególnienie</i>	<i>kz</i>	<i>kz</i>	<i>kz</i>	<i>kz</i>	<i>kwsp</i>	<i>plłacz</i>	<i>klog</i>	<i>plr</i>	<i>Razem</i>
Stan osobowy	138	138	138	138	66	38	70	14	602
BWP	13	13	13	13					39
BWP-1K						1			1
WPT - Mors							1		1
BRDM - 2								2	2
WD						1			1
WDSz						2			2
WK						1			1
M - 120 mm					6				6
Ciągnik kołowy					7				7
Samochód C-T	2	2	2	2	4	1	23		36
Samochód O-T						3			3
Motocykl								4	4
Cysterna paliwowa							3		3
Warsztat							3		3
Samochód służby zdrowia							3		5
Inne pojazdy					1	1			2
elektrownia						1			1

STRUKTURA ORGANIZACYJNA BATALIONU CZOLGÓW

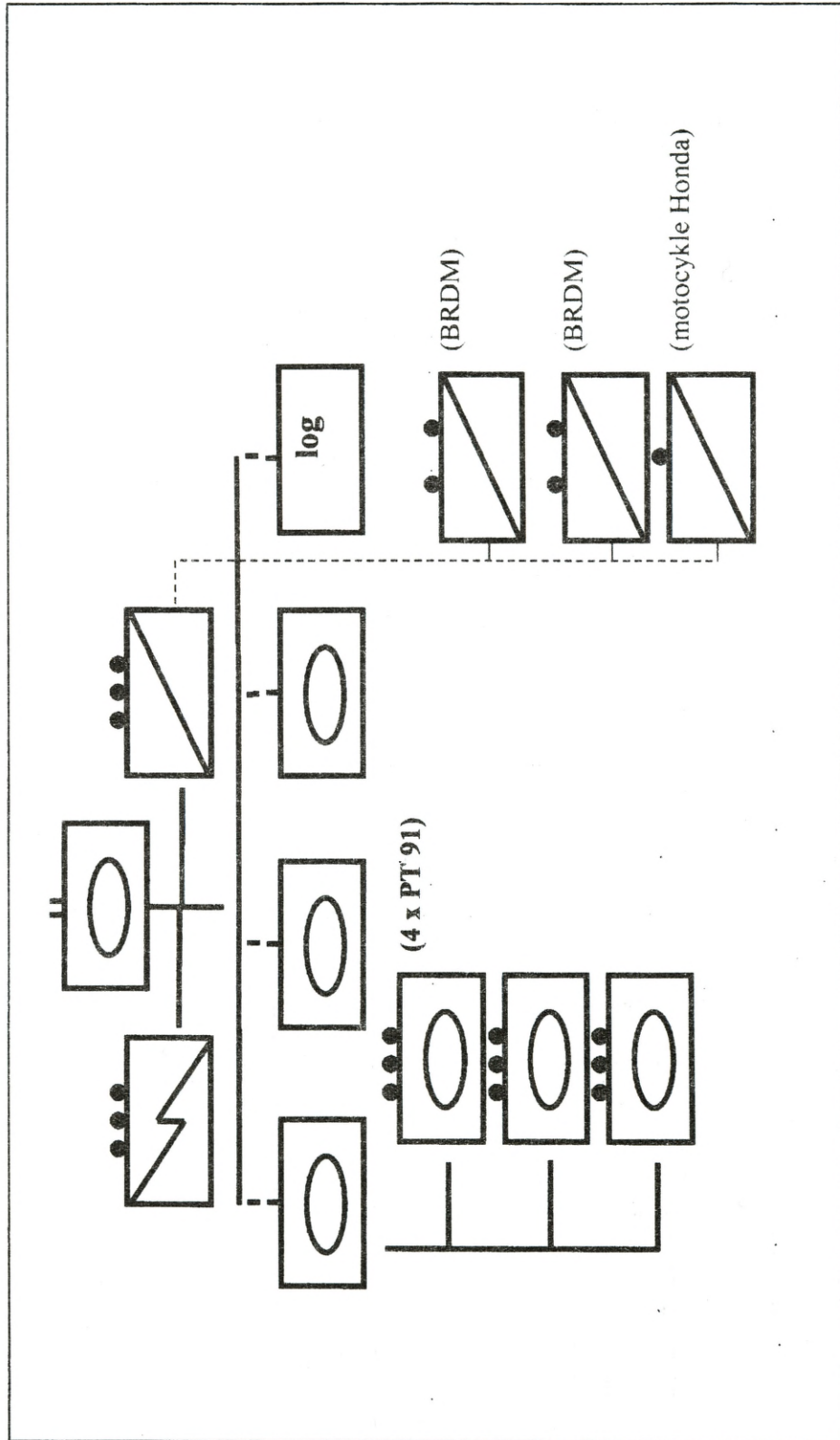

ZESTAWIENIE STANÓW OSOBOWYCH I ZASADNICZEGO WYPOSAŻENIA BATALIONU CZOŁGÓW

<i>Wyszczególnienie</i>	<i>kc</i>	<i>kc</i>	<i>kc</i>	<i>kc</i>	<i>plłacz</i>	<i>klog</i>	<i>plr</i>	<i>Razem</i>
Stan osobowy	54	54	54	54	30	65	14	271
Czołg PT-91	13	13	13	13	1			40
WZT						2		2
BRDM - 2							2	2
WD					1			1
WDSz					2			2
WK					1			1
Samochód C-T	1	1	1	1	1	20		24
Samochód O-T					3			3
Motocykl							4	4
Cysterna paliwowa						4		4
Warsztat						3		3
Samochód służby zdrowia						4		4
Inne pojazdy					1			1
elektrownia					1			1

STRUKTURA ORGANIZACYJNA BATALIONU ZMOTORYZOWANEGO

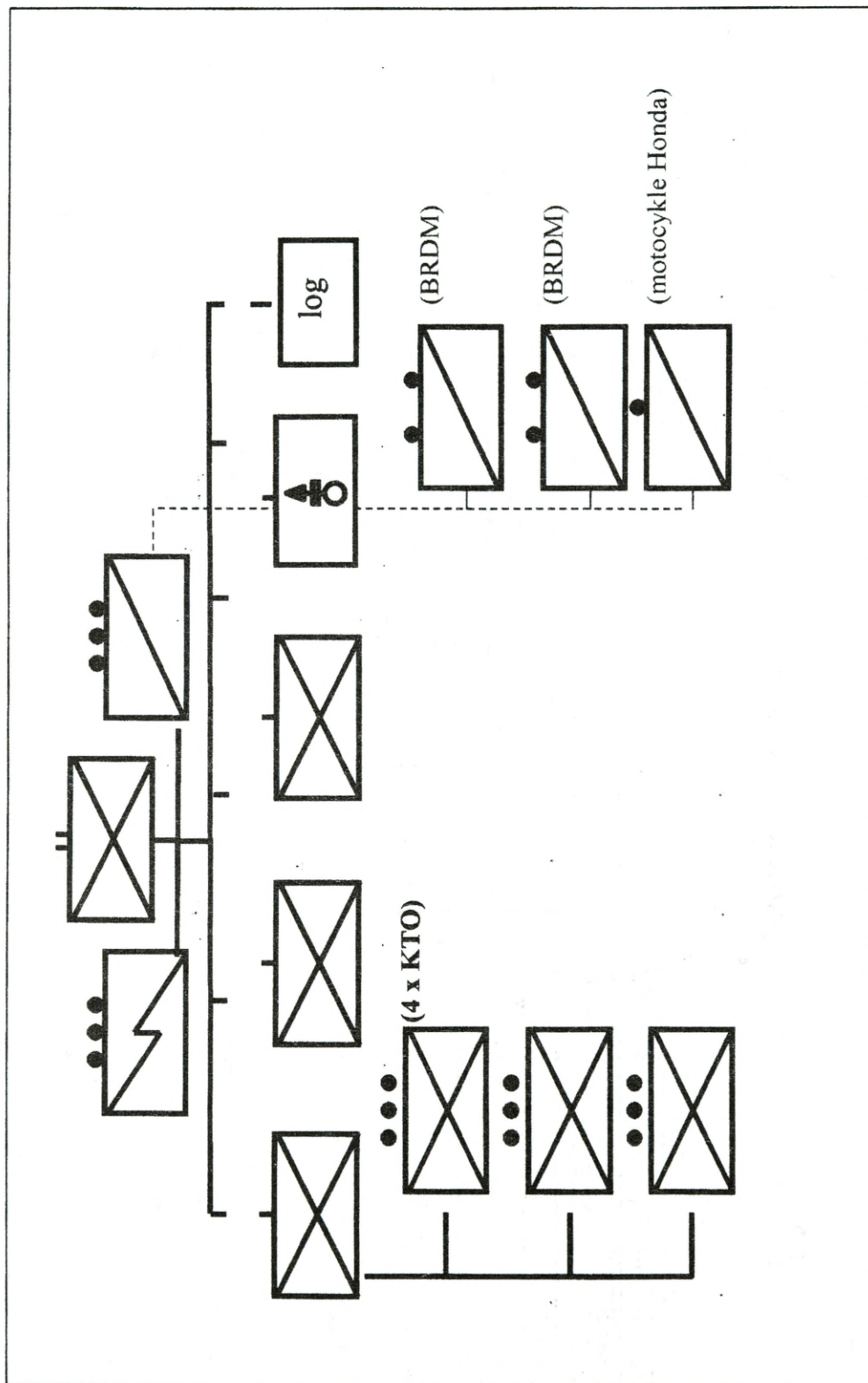

ZESTAWIENIE STANÓW OSOBOWYCH I ZASADNICZEGO WYPOSAŻENIA BATALIONU ZMOTORYZOWANEGO

<i>Wyszczególnienie</i>	<i>kzmot</i>	<i>kzmot</i>	<i>kzmot</i>	<i>kzmot</i>	<i>kwsp</i>	<i>plłqcz</i>	<i>klog</i>	<i>plr</i>	<i>Razem</i>
Stan osobowy	136	136	136	136	66	36	70	14	730
KTO	13	13	13	13		1			40
WPT - Mors							2		2
BRDM - 2								2	2
WD							1		1
WDSz							2		2
WK							1		1
M - 85 mm					6				6
Ciągnik kołowy					7				7
Samochód C-T	2	2	2	2	4	1	23		36
Samochód O-T						3			3
Motocykl								4	4
Cysterna paliwowa							3		3
Warsztat							3		3
Samochód służby zdrowia							5		5
Inne pojazdy					1	1			2
elektrownia						1			1

ZESTAWIENIE STANÓW OSOBOWYCH I ZASADNICZEGO WYPOSAŻENIA BATALIONU ZMOTORYZOWANEGO

<i>Wyszczególnienie</i>	kdow	szwadron	szwadron	szwadron	szwadron	blot	dlotn	klog	Razem
Stan osobowy	50	99	99	99	99	34	130	89	606
śmigłowiec W3W							36		36
km		9	9	9	9				27
kbwSWD		9	9	9	9				27
M-60		9	9	9	9				27
ppk GROM		3	3	3	3				9
ZU-23-2						4			4
S-2M						16			16
rgppanc		9	9	9	9				27
									90

ZESTAWIENIE STANÓW OSOBOWYCH I WYPOSAŻENIA 71 BZ

Wyszczególnienie	71 bdow	711 bcz	712 bz	713 bz	714 bzmot	71 das	71 bppanc	71 daplot	71 kr	71 ksap	71 blog	71 plopchem	razem
Stan osobowy	370	271	602	602	594	404	60	258	80	192	458	23	3914
Czołg T-72		40											40
BWP			39	39									78
BWP-1K			1	1									2
122 mm hbs 2S1						24		4					24
ZSU-23-4													1
TRI										1			1
Spycharka szybkobieżna BAT										2			2
Most czołgowy BLG										2			2
WZT		2				1					4		7
WPT Mors			2	2							6		10
MTLB										1			1
Transporter opancerzony					40								40
WPT kołowy					2								2
BRDM-2/2Rs		2	2	2	2				8			5	21
BRDM R-5									5				5
Wozy dowodzenia\IRYS	3	1	1	1	1	7	4	1					19
WDSz	11	2	2	2	2	1							20
RWLc-10/10T	2												2
WK	8	1	1	1	1	1							13
9P 133 Malutka							9						9
120 mm moździerz wz.38\43			6	6									12

Wyszczególnienie	71 bdow	711 bcz	712 bz	713 bz	714 bzmot	71 das	71 bppanc	71 daplót	71 kr	71 ksap	71 blog	71 plopchem	71 płoc
85 mm moździerz					6			16					6
ZU-23-2								24					16
PPZR S-2M								1					27
RSWP NUR-21													1
Spycharko-ładowarka SŁ-34										5			6
Koparka samochodowa K-407										3			3
Most towarzyszący SMT1										4			4
Zuraw samochodowy										2			2
Ciągnik kołowy	3		7	7				5					22
Ciągnik kołowy ewakuacyjny											8		8
Samochód ciężarowo-terenowy	26	24	34	34	34	25	3	20	1	42	125	1	363
Samochód ciężarowo-szosowy											65		65
Samochód osobowo-terenowy	14	3	3	3	3	15		2			5		48
Motocykl	1	4	4	4	4	1			8				22
Cysterna paliwowa	1	4	3	3	3	2		1		3	20		17
Warsztat	2	3	3	3	3	1	1	1		1	35		53
Samochód służby zdrowia	2	4	5	5	5	2		2			14		39
Inne pojazdy kołowe	5	1	1	1	1	1	1			2	7	6	26
Agregat prądotwórczy PAD-16											4		4
Elektrownia oświetlająca	3	1	1	1	1	1	1	1		1	3		74
RAZEM poj. kołowych	81	50	67	67	102	57	19	74	22	63	286	12	900
RAZEM POJAZDÓW	81	92	109	109	102	82	19	78	22	69	296	12	1071

ZESTAWIENIE STANÓW OSOBOWYCH I WYPOSAŻENIA 72 BZ

Wyszczególnienie	72 bdow	721 bz	722 bzmot	723 bzmot	724 bkpow	72 das	72 bppanc	72 dapiot	72 kr	72 ksap	72 blog	72 plopchem	razem
Stan osobowy	370	602	594	594	600	404	60	258	80	192	458	23	4235
Śmigłowiec W3W					36								36
BWP		39											39
BWP-1K		1											1
122 mm hbs 2S1						18		4					18
ZSU-23-4										1			1
TRI										1			1
Maszyna inżynieryjno drogowa										1			1
Transporter inż. TL										3			3
Transporter KROTON										4			4
WZT						1		1			2		3
WPT Mors		1									2		3
MTLB										1			1
Transporter opancerzony na podwoziu kołowym			40	40									80
WPT kołowy			2	2							4		6
BRDM-2/2Rs		2	2	2					8			5	19
BRDM R-5									5				5
Transporter inż. na podwoziu kołowym										6			6
Wozy dowodzenia \IRYS	3	1	1	1	3	7	4	1					13
WDSz	11	2	2	2									16
RWŁC-10/10T	2												2
WK	8	1	1	1		1							13
9P 133 Malutka							9						9
120 mm moździerz wz.38\43		6											6

Wyszczególnienie	72 bdow	721 bz	722 bzmot	723 bzmot	724 bkpow	72 das	72 bppanc	72 dapiot	72 kr	72 ksap	72 blog	72 plochem	RAZEM
85 mm moździerz			6	6									12
ZU-23-2					4								4
Loara								12					12
Ppk GROM								12					12
PPZR S-2M								24					24
RSWP NUR-21								1					1
Spycharko- ładowarka SŁ-34										1			1
Koparka samochodowa K-407										1			1
Żuraw samochodowy										2	1		3
Ciągnik kołowy	3	7			4			5					19
Ciągnik kołowy ewakuacyjny											8		8
Samochód ciężarowo-terenowy	26	34	34	34	60	25	3	20	1	42	120	1	400
Samochód ciężarowo-szosowy											65		65
Samochód osobowo-terenowy	14	3	3	3	3	15		2			5		48
Motocykl	1	4	4	4		1			8				22
Cysterna paliwowa	1	2	2	2	30	2		1		2	21		83
Warsztat	2	3	3	3	12	1	1	1		1	40		57
Samochód służby zdrowia	2	5	5	5	5	2		2			14		39
Inne pojazdy kołowe	5	1	1	1	1	1	1			2	7	6	26
Agregat prądotwórczy PAD-16											4		4
Elektrownia oświetlająca	3	1	1	1	1	1		1		1	3		14
RAZEM poj. kołowych	81	72	107	107	123	56	19	82	22	58	289	12	1028
RAZEM POJAZDOW	81	113	107	107	123	75	19	87	22	68	293	12	1066

STRUKTURA ORGANIZACYJNA 73 BPanc

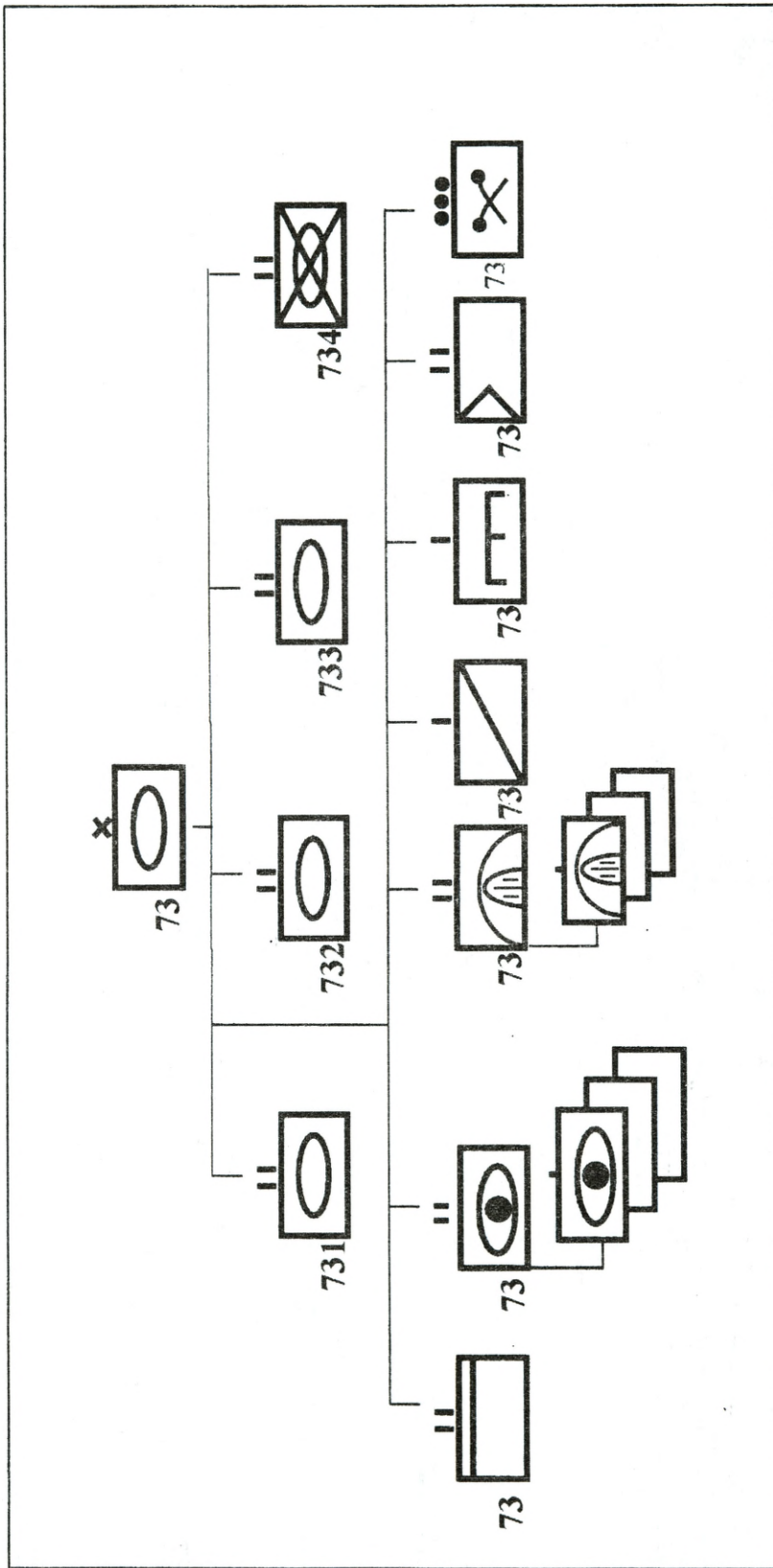

ZESTAWIENIE STANÓW OSOBOWYCH I WYPOSAŻENIA 73 BPanc

Wyszczególnienie	73	731	732	733	734	73	73	73	73	73	73	73	razem
	bdow	bcz	bcz	bcz	bz	das	daplot	kr	ksap	blog	plopchem		
Stan osobowy	370	271	271	271	602	404	258	80	192	458	23		200
Czołg PT-91		40	40	40									12
BWP					39								39
BWP-1K					1								1
122 mm hbs 2S1						24							24
ZSU-23-4							4						4
TRI									1				1
Transporter inżynierski									6				6
Spycharka szybkieżna									2				2
BAT									6				6
Most czołgowy BLG													6
WZT		2	2	2		1				6			13
WPT Mors					1					6			7
MTLB									1				1
RAZEM poj. gąsienicowych		42	42	42	41	25	4		16	10			222
BRDM-2/2Rs		2	2	2	2			8			5		21
BRDM R-5								5					5
Wozy dowodzenia WIRYS	3	1	1	1	1	7	1						13
WDSz	11	2	2	2	2	1							20
RWŁC-10/10T	2												2
WK	8	1	1	1	1	1							13
120 mm moździerz wz.38\43					6								6
Wyszczególnienie	73	731	732	733	734	73	73	73	73	73	73	73	razem
	bdow	bcz	bcz	bcz	bz	das	daplot	kr	ksap	blog	plopchem		
PPZR S-2M							24						24
RSWP NUR-21							1						1
ZU-23-2							8						8

ZESTAWIENIE STANÓW OSOBOWYCH I WYPOSAŻENIA 7 DZ

Wyszczególnienie	7														Razem
	bdown	BPanc	BZ	71 BZ	72 BZ	7 pa	7 pplot	7 br	7 bsap	7 plog	7 bZW	7 kWE	7 kopchem		
Stan osobowy	588	3038	3914	4235	827	628	480	814	1510	320	70	107		16531	
Śmigłowce W3W				36			4							40	
Śmigłowce Mi-8							4							4	
Czołg PT-91		120	40											160	
BWP		39	78	39			6							162	
BWP-1K		1	2	1			3							3	
BWR														3	
122 mm hbs 2S1		24	24	18	48									114	
ZSU-23-4		4	4	4										12	
Transporter pływający PTS							10							10	
TRI		1	1	1			9							12	
Maszyna inżynieryjno drogową														1	
Transporter inżynieryjny TI		6		3										9	
Transporter inż. KROTON				4										4	
Spycharka szybkobieżna BAT		2	2	2		2	2							10	
Most czołgowy BLG		6	2	2			6							14	
WZT	1	13	7	2	3	1			8					35	
WPT Mors		7	10	3					8					28	
MTLB		1	1	1			9							12	
RAZEM poj. gasienicowych	1	222	171	79	51	3	9	36	16					588	
Transporter opancerzony kołowy			40	80										120	
WPT kołowy			2	8					4					14	
BRDM-2/2RS		21	21	19		4	12					5		82	
BRDM R-5		5	5	5		7								22	
TInż. na podwoziu kołowym				6										6	
Wozy dowodzenia IIRYS	2	15	19	13	1	2		1	2					55	
WDSz	14	20	20	19	6	4	2	2	4					89	
RWLC10/10T/10K	25	2	2	2	2	1								37	
WK	8	13	13	13	4	2								53	
9P 133 Malutka			9	9										18	

Wyszczególnienie	7													Razem
	bdow	73 BPanc	71 BZ	72 BZ	7 pa	7 pplot	7 br	7 sap	7 plog	7 bŻW	7 kWE	7 kopchem		
120 mm moździerz wz.38\43		6	12	6									24	
85 mm moździerz			6	12									18	
BM-21					24								24	
PRWB OSA						16							16	
PPZR S-2M	4	24	24	24		24							100	
ZU-23-2	2	8	16	4		8							38	
LOARA				12									12	
GROM				12									12	
57 mm armata plot. S-60			4	4		12							24	
RSWP NUR-21	1	1	1	1		3							7	
RSWP NUR-32	1												1	
ARO KU-4										2			2	
namiernik R-363										3			3	
MUR-20										3			3	
R-330 P										3			3	
R-834P										3			3	
Koparka rowów strzeleckich							3						3	
spycharko- ładowarka SŁ-34		5	5	1			5						16	
Koparka samochodowa K-407		3	3	1		1	6						14	
Park pontonowy ppP 64							6						6	
Żuraw samochodowy		2	3	3		2	1		1				12	
Ciągnik kołowy	3	15	29	19	1	34	7						108	
Ciągnik kołowy ewakuacyjny		8	8	8									24	
Samochód ciężarowo-terenowy	47	346	369	400	56	73	30	72	137	4		11	1534	
Samochód ciężarowo-szosowy		65	65	65	1	36		12	100	14			358	
Samochód osobowo-terenowy	32	48	48	48	13	9	10	5	4			1	218	

Wyszczególnienie	7	71	72	73	77	78	79	80	81	82	83	84	85	86	87	88	89	90	91	92	93	94	95	96	97	98	99	100	101	102	103	104	105	106	107	108	109	110	111	112	113	114	115	116	117	118	119	120	121	122	123	124	125	126	127	128	129	130	131	132	133	134	135	136	137	138	139	140	141	142	143	144	145	146	147	148	149	150	151	152	153	154	155	156	157	158	159	160	161	162	163	164	165	166	167	168	169	170	171	172	173	174	175	176	177	178	179	180	181	182	183	184	185	186	187	188	189	190	191	192	193	194	195	196	197	198	199	200	201	202	203	204	205	206	207	208	209	210	211	212	213	214	215	216	217	218	219	220	221	222	223	224	225	226	227	228	229	230	231	232	233	234	235	236	237	238	239	240	241	242	243	244	245	246	247	248	249	250	251	252	253	254	255	256	257	258	259	260	261	262	263	264	265	266	267	268	269	270	271	272	273	274	275	276	277	278	279	280	281	282	283	284	285	286	287	288	289	290	291	292	293	294	295	296	297	298	299	300	301	302	303	304	305	306	307	308	309	310	311	312	313	314	315	316	317	318	319	320	321	322	323	324	325	326	327	328	329	330	331	332	333	334	335	336	337	338	339	340	341	342	343	344	345	346	347	348	349	350	351	352	353	354	355	356	357	358	359	360	361	362	363	364	365	366	367	368	369	370	371	372	373	374	375	376	377	378	379	380	381	382	383	384	385	386	387	388	389	390	391	392	393	394	395	396	397	398	399	400	401	402	403	404	405	406	407	408	409	410	411	412	413	414	415	416	417	418	419	420	421	422	423	424	425	426	427	428	429	430	431	432	433	434	435	436	437	438	439	440	441	442	443	444	445	446	447	448	449	450	451	452	453	454	455	456	457	458	459	460	461	462	463	464	465	466	467	468	469	470	471	472	473	474	475	476	477	478	479	480	481	482	483	484	485	486	487	488	489	490	491	492	493	494	495	496	497	498	499	500	501	502	503	504	505	506	507	508	509	510	511	512	513	514	515	516	517	518	519	520	521	522	523	524	525	526	527	528	529	530	531	532	533	534	535	536	537	538	539	540	541	542	543	544	545	546	547	548	549	550	551	552	553	554	555	556	557	558	559	560	561	562	563	564	565	566	567	568	569	570	571	572	573	574	575	576	577	578	579	580	581	582	583	584	585	586	587	588	589	590	591	592	593	594	595	596	597	598	599	600	601	602	603	604	605	606	607	608	609	610	611	612	613	614	615	616	617	618	619	620	621	622	623	624	625	626	627	628	629	630	631	632	633	634	635	636	637	638	639	640	641	642	643	644	645	646	647	648	649	650	651	652	653	654	655	656	657	658	659	660	661	662	663	664	665	666	667	668	669	670	671	672	673	674	675	676	677	678	679	680	681	682	683	684	685	686	687	688	689	690	691	692	693	694	695	696	697	698	699	700	701	702	703	704	705	706	707	708	709	710	711	712	713	714	715	716	717	718	719	720	721	722	723	724	725	726	727	728	729	730	731	732	733	734	735	736	737	738	739	740	741	742	743	744	745	746	747	748	749	750	751	752	753	754	755	756	757	758	759	760	761	762	763	764	765	766	767	768	769	770	771	772	773	774	775	776	777	778	779	780	781	782	783	784	785	786	787	788	789	790	791	792	793	794	795	796	797	798	799	800	801	802	803	804	805	806	807	808	809	810	811	812	813	814	815	816	817	818	819	820	821	822	823	824	825	826	827	828	829	830	831	832	833	834	835	836	837	838	839	840	841	842	843	844	845	846	847	848	849	850	851	852	853	854	855	856	857	858	859	860	861	862	863	864	865	866	867	868	869	870	871	872	873	874	875	876	877	878	879	880	881	882	883	884	885	886	887	888	889	890	891	892	893	894	895	896	897	898	899	900	901	902	903	904	905	906	907	908	909	910	911	912	913	914	915	916	917	918	919	920	921	922	923	924	925	926	927	928	929	930	931	932	933	934	935	936	937	938	939	940	941	942	943	944	945	946	947	948	949	950	951	952	953	954	955	956	957	958	959	960	961	962	963	964	965	966	967	968	969	970	971	972	973	974	975	976	977	978	979	980	981	982	983	984	985	986	987	988	989	990	991	992	993	994	995	996	997	998	999	1000
	bdow	BPanc	BZ	BZ	pa	plot	br	bsap	plog	bŻW	kWE	kopchem	Razem																																																																																																																																																																																																																																																																																																																																																																																																																																																																																																																																																																																																																																																																																																																																																																																																																																																																																																																																																			
Motocykl	3	22	22			18	1	4	23			115																																																																																																																																																																																																																																																																																																																																																																																																																																																																																																																																																																																																																																																																																																																																																																																																																																																																																																																																																				
Cysterna paliwowa	4	42	40	3	15	2	4	52	1			226																																																																																																																																																																																																																																																																																																																																																																																																																																																																																																																																																																																																																																																																																																																																																																																																																																																																																																																																																				
Warsztat	7	52	53	17	12	9	10	10	1			228																																																																																																																																																																																																																																																																																																																																																																																																																																																																																																																																																																																																																																																																																																																																																																																																																																																																																																																																																				
Samochód służby zdrowia	2	37	39	2	3	4	1	2	1			130																																																																																																																																																																																																																																																																																																																																																																																																																																																																																																																																																																																																																																																																																																																																																																																																																																																																																																																																																				
Inne pojazdy kołowe	17	25	28	3	3	5	5	13	40		12	177																																																																																																																																																																																																																																																																																																																																																																																																																																																																																																																																																																																																																																																																																																																																																																																																																																																																																																																																																				
Agregat prądotwórczy PAD-16		4	4				1	1				12																																																																																																																																																																																																																																																																																																																																																																																																																																																																																																																																																																																																																																																																																																																																																																																																																																																																																																																																																				
Elektrownia oświetlająca	5	13	14	2	1	1	2	2	1			55																																																																																																																																																																																																																																																																																																																																																																																																																																																																																																																																																																																																																																																																																																																																																																																																																																																																																																																																																				
RAZEM pojazdów kołowych	177	783	900	135	265	100	198	329	85	14	29	4043																																																																																																																																																																																																																																																																																																																																																																																																																																																																																																																																																																																																																																																																																																																																																																																																																																																																																																																																																				
RAZEM POJAZDÓW	178	1005	1071	186	268	109	234	329	85	14	29	4574																																																																																																																																																																																																																																																																																																																																																																																																																																																																																																																																																																																																																																																																																																																																																																																																																																																																																																																																																				

IDENTYFIKATOR SKŁADU BOJOWEGO I UKOMPLETOWANIA STRONY PRZECIWNEJ

ZT./ODDZIAŁY/ PODODDZIAŁY	STAN OSOBOWY	ART. 152	ART. 122	ART. RAK	M. 120 *M. 82	CZOŁG T-72	BWP	TROP INNE	PPK	ART. PPANC	PLOT S-2	PLOT OSA	TUNGU SKA	ŚMIGŁ BOJ.	ŚMIG INNE	BEZ S. R
ZT./ODDZIAŁY/ PODODDZIAŁY	STAN OSOBOWY															
GO WSCHÓD																
1DZ	19339	18	72	45	88	210	320	557	78	42	216	27	60		12	
10BZ	4898		18	9	32	60	120	140	21	12	63		12			
11BZ	4898		18	9	32	60	120	140	21	12	63		12			
12BPanc	4571		18	9	24	90	80	139			63		12			
1bdow	630							28								
1pa	430	18	18	18				8								
1prplot	825										27	27	24			
1ppanc	460								36	18						
1br	315							30								
1bsap	544							24								
1brem	420							18								
1bzaop	440							6								
1bmed	278							12								
1bżand	320															
1kopchem	180							12								
1krel	120															
1eśr-1	150														12	
2 DZ	19339	18	72	45	88	210	320	557	78	42	216	27	60		12	
20BZ	4898		18	9	32	60	120	140	21	12	63		12			
21BZ	4898		18	9	32	60	120	140	21	12	63		12			
22BPanc	4571		18	9	24	90	80	139			63		12			
2bdow	630							28								
2pa	430	18	18	18				8								
2prplot	825										27	27	24			

ZT./ODDZIAŁY/ PODODZIAŁY	STAN OSOBOWY	ART. 152	ART. 122	ART. RAK	M. 120 *M. 82	CZOLG T-72	BWP	TROP INNE	PPK	ART. PPANC	PLOT S-2	PLOT OSA	TUNGU SKA	ŚMIGŁ BOJ.	ŚMIG INNE	BEZ S. R.
ZT./ODDZIAŁY/ PODODZIAŁY	STAN OSOBOWY	152 mm	122 mm													
2ppanc	460								36	18						
2br	315							30								
2bsap	544							24								
2brem	420							18								
2bzaop	440							6								
2bmed	278							12								
2bżand	320															
2kopchem	180							12								
2krel	120															
2eśr-1	150														12	
3 DZ	19339	18	72	45	88	210	320	557	78	42	216	27	60		12	
30BZ	4898		18	9	32	60	120	140	21	12	63		12			
31BZ	4898		18	9	32	60	120	140	21	12	63		12			
32BPanc	4571		18	9	24	90	80	139			63		12			
3bdow	630							28								
3pa	430	18	18	18				8								
3prplot	825										27	27	24			
3ppanc	460								36	18						
3br	315							30								
3bsap	544							24								
3brem	420							18								
3bzaop	440							6								
3bmed	278							12								
3bżand	320															
3kopchem	180							12								
3krel	120															
3eśr-1	150														12	
4 DZ	19339	18	72	45	88	210	320	557	78	42	216	27	60		12	
40BZ	4898		18	9	32	60	120	140	21	12	63		12			
41BZ	4898		18	9	32	60	120	140	21	12	63		12			
42BPanc	4571		18	9	24	90	80	139			63		12			
4bdow	630							28								

ZT./ODDZIAŁY/ PODODZIAŁY	STAN OSOBOWY	ART. 152	ART. 122	ART. RAK	M. 120 *M. 82	CZOLG T-72	BWP	TROP INNE	PPK	ART. PPANC	PLOT S-2	PLOT OSA	TUNGU SKA	ŚMIGŁ. BOJ.	ŚMIG INNE	BEZ Ś. R
ZT./ODDZIAŁY/ PODODZIAŁY	STAN OSOBOWY	ART. 152	ART. 122	ART. RAK	M. 120 *M. 82	CZOLG T-72	BWP	TROP INNE	PPK	ART. PPANC	PLOT S-2	PLOT OSA	TUNGU SKA	ŚMIGŁ. BOJ.	ŚMIG INNE	BEZ Ś. R
4pa	430	18	18	18				8								
4prplot	825										27	27	24			
4ppanc	460								36	18						
4br	315							30								
4bsap	544							24								
4brem	420							18								
4bzaop	440							6								
4bmed	278							12								
4bżand	320															
4kopchem	180							12								
4krel	120														12	
4eśr-1	150															
JEDN.Centr.																
100 bdsz	230															
100 psap	1200															
100 ppoint	1240															
100bat.śm.tr.	260														42	
100bat.śm.boj.	178													24		
100 dar	342															
100 drt	342															
100bat/WSpP	250															
100GDPsych.	76															
100krllok	130															
100bZR	180															
100 brel	580															
100 ebśr	220															8

ORGANIZACJA SZCZEGÓŁOWA -INFORMACJE O ILOŚCI SPRZĘTU

A) - ukończenie 90 % w stanie osobowym i 100 % w sprzęcie

B) - 4 DZ i 1 DZ (bez 11 BZ) ok. 50% w stanie osobowym i 100 % w sprzęcie

1. Bataliony czołgów w BZ i BPanc składają się z trzech kompanii po 10 czołgów T-72 każda, oraz plplot, plzaop, plmed.;
2. Bataliony zmechanizowane w BZ i BPanc składają się z czterech kompanii po 10 BWP-2 każda, oraz bm-82mm, plutonu granatników automatycznych, plplot, plłącz, plzaop, plmed, drtech.;
3. BZ składa się z trzech bz i dwóch bcz. BPanc składa się z trzech bcz i dwóch bz.
4. Grupa artylerii w BZ i BPanc składa się z trzech dywizjonów: jednego składającego się z dwóch baterii 122mm „GOŹDZIK”, jednego dar BM-21 oraz jednego dam składającego się z trzech baterii (ppanc, ppk, moźdz);
5. Grupa artylerii przeciwlotniczej w BZ i BPanc składa się z siedmiu baterii: jednej baterii ZSU 256 Tunguska, jednej baterii 9 szt. raketowych zestawów przeciwlotniczych IGŁA oraz pięciu mieszanych baterii Osa i Igła.
5. Batalion śmigłowców transportowych składa się z trzech eskadr; jednej złożonej z 14 Mi-26 i dwóch po 14 Mi-8. Razem 42 śmigłowce. Batalion może w jednym wylocie desantować do jednego batalionu.
6. Batalion śmigłowców ppanc składa się z dwóch eskadr Mi-24M po 12 śmigłowców w eskadrze. Śmigłowce wyposażone są w pokładowe zestawy pilotażowo-nawigacyjne Tor-24 umożliwiające działania całodobowe i uzbrojone w 16 ppk 9M120 „Ataka-W” o zasięgu 6000m.
7. dar z korpuśnego 100 pa wyposażony w zestawy 9M52 „Smiercz”.
8. batalion bdszt składa się z trzech kdszt przeszkolonych do działania jako TDP śmigłowcowy. Jedna kompania przeszkolona do desantowania na spadochronach.
9. bat/100 BWSpP składa się z szesnastu 12-osobowych GDR.
10. drt –wyposażony w 8 wyrzutni raket „Łuna”
11. 100 eskadra bezpilotowych środków rozpoznawczych wyposażona w 4 zestawy „PCZEŁA” i 4 zestawy Tu-234 „REJS-D”
12. 100 drt składa się z 4 wyrzutni „Toczka” i 4 wyrzutni „Łuna”.

C) SIŁY POWIETRZNE PRZECIWNIA

1. 1plmb w składzie: 12 x Su-22, 12 x Su-24, 12 x F-16

2. 2plm w składzie: 12 x MiG – 29, 12 x MiG-29, 12x Mi-29

1selr - 12 x Su-24 MR

SPRAWDZIŁ

/-/ płk Marian ŁOKOCIEJEWSKI

OPRACOWAŁ

/-/ ppłk dypl. Piotr KALISZEWICZ

SYTUACJA ROZPOZNAWCZA

1) Wiadomości o przeciwniku

SYTUACJA OGÓLNA

Mazuria prowadzi skrytą mobilizację części swoich sił. Siły powietrzne w trakcie przebazowywania na lotniska zapasowe. Wzdłuż granicy wykryto rozwinięte siły i środki rozpoznania RE i działań psychologicznych pracujące w systemie „reżimu pracy bojowej”. W całym pasie przygranicznym stwierdzono rozbudowę stacjonarnych węzłów łączności oraz intensywne prace inżynierskie na drogach dofrontowych. Systematycznie prowokowane są incydenty graniczne. BAL bez oznaczeń z aparaturą rozpoznawczą na pokładzie oraz cywilne samoloty sportowe systematycznie naruszają przestrzeń powietrzną. W ostatnim tygodniu personel dyplomatyczny Mazurii został odwołany „na konsultacje”. Od 10 czerwca systematycznie pod pozorem prac remontowych zamykane są kolejne przejścia graniczne.

SYTUACJA SZCZEGÓŁOWA

Mazuria – w trakcie rozwijania swoich sił zbrojnych. Najwyższy stopień gotowości osiągnęły dwie brygady 3 DZ i po jednej brygadzie z 1 i 2 DZ które aktualnie są w trakcie batalionowych ćwiczeń zgrywających i mogą osiągnąć gotowość do działań w godzinach nocnych 13 lub porannych 14 czerwca. Drugorzutowa brygada 3 DZ i brygada pancerna 2 DZ kończy ćwiczenia kompanijne i rozpoczyna ćwiczenia batalionowe. Gotowość bojową do działań oddziały te mogą osiągnąć w godzinach południowych 14 czerwca. W rejonie na południe od DZIAŁDOWA wykryto elementy systemu rozpoznawczego 2 DZ. W 1 DZ stwierdzono zakłócenia w procesie mobilizacji w 12 BPanc w wyniku czego zdjęto dowództwo brygady. Jednocześnie stwierdzono prowadzenie prac fortyfikacyjnych na zachodniej granicy Mazurii przez pododdziały 11 BZ i 12 BPanc. Mobilizowana od podstaw rezerwowa 4 DZ w trakcie rozwijania 80 km na północ od granicy. Prawdopodobny czas osiągnięcia gotowości do działania za około 30 dni.

2) Położenie i działanie sił oraz środków rozpoznawczych wojsk własnych.

Szef G 2 7 DZ znajduje się na SD dywizji w m. LEGIONOWO. Batalion rozpoznawczy 7 DZ częścią sił prowadzi rozpoznanie na kierunku obrony 71 BZ i 72 BZ wykorzystując Grupę Rozpoznania Powietrznego, kompanię radioelektroniczną oraz kompanie rozpoznawcze.

Szef S2 71 BZ przebywa na SD 71 BZ.

Batalion rozpoznawczy 7 DZ częścią sił prowadzi rozpoznanie na kierunku obrony 71 BZ.

71 kr osiągnęła pełną gotowość bojową i znajduje się w MSD.

Każdy z batalionów brygady dysponuje etatowym plutonem rozpoznawczym, który dowódcy batalionów wykorzystują wg własnych decyzji.

W ugrupowaniu 71 BZ znajdują się Rejon Zastrzeżony:

Nr 2 – NAPIERKI, BIELAWY, KOŚCIELNA;

Uwaga: wszelkie informacje szczegółowe dotyczące rozpoznania wojsk własnych niezbędne zdaniem ćwiczących do planowania i oceny sytuacji rozpoznawczej należy uzyskać od podwładnych (zespołów podgrywających) i przełożonych.

3) Ukompletowanie i stan techniczny sprzętu

Ukompletowanie 71 kr w stanie osobowym 90%, w sprzęcie 95%.
W dotychczasowych działaniach kompania rozpoznawcza i plutony batalionowe nie poniosły strat.

W ćwiczeniu przyjąć następującą strukturę organizacyjną pododdziałów rozpoznawczych:

Sekcja Rozpoznania Zespołu Dowodzenia SD

- grupa planowania i kierowania rozpoznaniem
- grupa informacyjna
- grupa oficerów łącznikowych
- grupa zabezpieczenia

Uwaga: ze względu na ograniczoną liczbę ludzi uczestniczących w ćwiczeniu podział wewnętrzny zespołu może być inny.

71 kr :

- grupa dowodzenia i zabezpieczenia - 1 x R-5;
- 4 x plr (każdy w składzie 1 x R-5; 2 x BRDM-2);
- plr wyposażony w motocykle
 - /2 x grupa motocyklowa po 4 motocykle/
 - grupa motocyklowa posiada dwie sekcje po dwa motocykle;

Pluton rozpoznania bz/bcz :

- dwie dr rozp. pola walki - wyposażone w KTR (BRDM -2);
- motocyklowa grupa rozpoznawcza – wyposażona w motocykle HONDA TRX 300;
- sekcja rozpoznania zintegrowanego – dwóch zwiadowców o specjalności rozpoznania inżynierskiego i skażeń.

Uwaga:

W ćwiczeniu przyjąć następującą nomenklaturę:

- elementy rozpoznawcze, które zorganizowane zostały w oparciu o transportery rozpoznawcze (BRDM-2) stosować nazwę SPR;
- elementy rozpoznawcze, które zorganizowane zostały w oparciu o pododdział na motocyklach - stosować nazwę:
- MGR (Motocyklowa Grupa Rozpoznawcza - grupa w składzie czterech motocykli),
- SMGR (Samodzielna Motocyklowa Grupa Rozpoznawcza - pluton motocyklowy w całości),
- ZM (Zespół Motocyklowy – sekcja motocyklowa tj. para motocykli),
- MZM (Mieszany Zespół Motocyklowy - stosować wówczas, gdy motocykle wykorzystywane są razem z transporterami rozpoznawczymi).

Praca do wykonania:

- zapoznać się z sytuacją rozpoznawczą oraz położeniem wojsk własnych i wiadomościami o przeciwniku zawartych w pozostałych dokumentach jakie wpłynęły do sztabu;
- złożyć meldunek rozpoznawczy o sytuacji do G2 7 DZ;
- przeanalizować możliwość współdziałania z siłami OT i SG.

SPRAWDZIŁ

/-/ płk dr Marian ŁOKOCIEJEWSKI

OPRACOWAŁ

/-/ ppłk dr Andrzej NOWAK

/-/ ppłk dypl. Piotr KALISZEWICZ

SYTUACJA WALKI RADIOELEKTRONICZNEJ

I Wiadomości o przeciwniku

Kierownik sekcji rozpoznania otrzymał następujące informacje od przełożonego o systemach i środkach elektronicznych przeciwnika:

- Aktywne radiostacje dowódców brygady (prawdopodobnie 21) w m. RUTKOWICE (DE3862) oraz prawdopodobnie 31 BZ w m. NIDZICA utrzymują ciągłą łączność z dowódcami ZT na częstotliwościach zakresu HF. Korespondencja dotyczy aktualnej sytuacji na granicy państwowej i osiągnięciu gotowości bojowej.
- Stwierdzono zwiększoną częstotliwość prowadzenia rozpoznania radiolokacyjnego wzdłuż granicy państwowej na odcinku: LIDZBARK w kierunku wschodnim aż do DZIŁADOWA i dalej do KROKOWO (DE5800) JANOWO (DE7806);
- w miejscowości WAPLEWP (DE5428) wykryto radiostację dowódcy 101 kompanii śmigłowców transportowych utrzymującą łączność z dowódcą 100 batalionu śmigłowców transportowych. Korespondencja dotyczy odtwarzania gotowości bojowej poszczególnych kluczy na lądowiskach. Przedział używanych częstotliwości od 7 MHz do 13 MHz;
- W miejscowości NIDZICA i stwierdzono pracę radiostacji HF ze składu 100 bat. śm. boj. Wymiana korespondencji dotyczy potwierdzenia zajęcia rejonów rozmieszczenia eskadr i odtwarzaniu gotowości bojowej na lądowiskach;
- Uaktywniły się radiostacje kierowania BŚR w rejonach DZIAŁDOWO, POWIERZ (DE6202). Przeciwnik wykorzystuje je także do kierowania lotnictwem rozpoznawczym, stwierdzono łączność pomiędzy grupami samolotów a wymienionymi radiostacjami.
- Wykryto sieć radiową dowodzenia jednostkami 21 DZ w rejonach: ŻABINY (DE3210), UZDOWO (DE4012), RUTKOWICE (DE3862). Nawiązywana łączność dotyczy sprawdzeń gotowości bojowej w rejonach koncentracji.

II. Charakterystyka pracy systemów elektronicznych przeciwnika

W zakresie utrzymywania łączności i dowodzenia pododdziałami podstawowym rodzajem jest VHF i łączność radioliniowa. Zakres częstotliwości HF wykorzystywany jest rzadko i traktowany jako rezerwowo, przede wszystkim do meldowania o stanie osiągnięcia gotowości bojowej pododdziałów. Nawiązywanie łączności radiowej na częstotliwościach zakresu HF pomiędzy SD wojsk lądowych, a dywizjami i brygadami wskazuje na zakończenie

okresu odtwarzania gotowości bojowej w rejonach przygranicznych i zakończeniu przygotowań do kolejnych działań. Podobne treści w korespondencji przekazują dowódcy brygad bezpośrednio rozwiniętych na granicy i lotniczych elementów rozpoznawczych. Czas seansów łączności wraz z powtórzeniami trwał do 5 minut.

Środki łączności radioliniowej i VHF, wykorzystywane są głównie na szczeblach oddziałów do dowodzenia wojskami. Największą intensywność pracy tych środków wykryto na w brygadach na kierunku ŻUROMIN DZIŁADOWO i PSZASNYSZ NIDZICA oraz jednostkach rozpoznawczych prowadzących rozpoznanie wzdłuż granicy państwowej. Informacje przekazywane w tych sieciach i kierunkach radiowych są częściowo utajnione, w pozostałych relacjach przeciwnik stosuje narodowy "slang". Relacje są bardzo krótkie rzędu 5-15s, dotyczą dowodzenia oraz zbierania informacji o sytuacji taktycznej.

Przeciwnik stosuje częstą zmianę dyslokacji węzłów łączności szczególnie organów dowodzenia brygad i batalionów. Utrudnia to możliwość lokalizacji tych źródeł. Przypuszcza się że rozwinął kilka SD lub prowadzi celowe maskowanie pozornymi sieciami radiowymi.

Posterunki naprowadzania śmigłowców i lotnictwa rozwijane są bardzo blisko linii styczności bojowej wojsk i prowadzą wymianę radiową w relacji ziemia - samolot - ziemia w drugim paśmie lotniczym.

Przelatujące samoloty nie używają pokładowych stacji radiolokacyjnych. Prawdopodobnie będą one uruchamiane dopiero w chwili ataku na cel.

W dotychczasowych działaniach walkę radioelektroniczną przeciwnik prowadził wykorzystując środki rozpoznania elektronicznego. Ze środków zakłócających stosował jedynie radiostacje HF do prowadzenia dywersji na częstotliwościach radiowych WARSOWI stosując akcje propagandowe.

Stacje radiolokacyjne obserwacji przestrzeni powietrznej rozmieszczone są w odległości ok. 25-45 km od rubieży styczności bojowej wojsk i prowadzą rozpoznanie przestrzeni powietrznej (radiolokatory OP). Ciągła strefa informacji radiolokacyjnej przeciwnika jest prawdopodobnie od wysokości 500 m. Z rozpoznania powietrznego wiadomo, że przeciwnik zorganizował co najmniej trzy pozorne posterunki radiolokacyjne na głównych kierunkach uderzenia. Prawdopodobnie przeciwnik ugrupował również skryte posterunki radiolokacyjne.

III Położenie i działanie środków WE

W ćwiczeniu przyjęto następującą strukturę organizacyjną potencjału do pozyskiwania danych z rozpoznania radioelektronicznego i zakłócania radioelektronicznego:

W G2 7 DZ – sekcję WE z zespołami: planowania i kierowania rozpoznaniem elektronicznym, planowania i kierowania zakłóceniami elektronicznymi, koordynacji przedsięwzięć obrony elektronicznej.

7 kWE w składzie:

- dowódca, sztab, grupa kierowania;
- 1plrr w składzie: dowódca, 2 x ARO KU-4;
- 2plnr w składzie: dowódca, 3 x R-363, 3xBREŃ-2;
- 3pZR w składzie: dowódca, 3 x R-330P, 3 x 834P;
- pl dow w składzie: dowódca, 1 x R140, 2 x R405
- drużyna logistyczna

Cały sprzęt kompani został zmodernizowany i obecnie jest bardzo mobilny. Czasy zwijania i rozwijania poszczególnych typów sprzętu nie przekraczają 30 minut. Kompania WE po otrzymaniu zarządzenia przygotowawczego wykonuje marsz do rejonu ześrodkowania i o godzinie 040011CZE03 znajduje się czołem kolumny w m. PŁOŃSK. Kompania jest ukończona w 100%

Kompania jest podporządkowana na czas prowadzenia działań opóźniających dowódcy 71 brygady zmechanizowanej. Po wyjściu 71 brygady z pasa przesłaniania dowodzenie 7 kWE przejmuje dowódca 7 DZ.

IV. Dane dodatkowe

1. Na okres prowadzenia obrony dywizja otrzymała 30 kpl. NZJU. Użyte będą na głównej rubieży obrony 7DZ
2. Na czas działań opóźniających wydzielono specjalne łącza do łączności ze śmigłowcami rozpoznawczymi i wsparcia oraz pododdziałami przeciwlotniczymi w ramach współdziałania.
3. Zapoznać się z sytuacją walki elektronicznej i wyciągnąć wnioski w swoim rejonie odpowiedzialności rozpoznawczej.
4. Dokonać oceny sytuacji elektronicznej i zaplanować użycie 7 kWE oraz ściśle przestrzegać harmonogram zakłóceń.
5. Złożyć meldunek WE o sytuacji do G2 7DZ.

SPRAWDZIŁ:

/-/ płk dr Marian ŁOKOCIJEWSKI

OPRACOWAŁ:

/-/ ppłk dr Waldemar SCHEFFS

**KODOWANIE MAPY
KM-3**

Dla zapewnienia bezpieczeństwa łączności i dla celów szkoleniowych w czasie trwania ćwiczenia stosować:

1. Tabelę sygnałową „BOLERO” z kodem mapy KM-3 w sieciach radiowych.
2. Kod mapy KM-3 w sieci telefonicznej w relacjach: dowództwa brygad, zespoły podgrywające za niećwiczące oddziały i samodzielne pododdziały dywizji oraz pododdziały brygad, pomiędzy wyżej wymienionymi ćwiczącymi zespołami.
3. Tabelę rozmówniczą sztabów lotniczych „ZEFIR-09090” z wkładką kluczową nr 1 w relacjach:

COP z

- zespołami podgrywającymi;
- podległymi jednostkami WLot;
- pomiędzy wymienionymi elementami.

4. Tabelę rozmówniczą „OSA” z obowiązującą wkładką kluczową wykorzystywać w relacjach pomiędzy ćwiczącymi wojskami OPL.

5. Hasła map:

Lp.	Skala mapy	Kolumna I	Kolumna II	Kolumna III
1	1:50 000	„RATA”	„SOTERN”	„KUPAL”
2	1:100 000	„ELF”	„TONUS”	„AWIA”

6. Kod mapy KM-3

6.1. Tabela zamiany

Pion \ Poziom										
	01	02	03	04	05	06	07	08	09	10
	11	12	13	14	15	16	17	18	19	20
	21	22	23	24	25	26	27	28	29	30
	31	32	33	34	35	36	37	38	39	40
	41	42	43	44	45	46	47	48	49	50
	51	52	53	54	55	56	57	58	59	60

	61	62	63	64	65	66	67	68	69	70
	71	72	73	74	75	76	77	78	79	80
	81	82	83	84	85	86	87	88	89	90
	91	92	93	94	95	96	97	98	99	00

6.2. Klucze do tabeli zamiany w kodzie KM-3

Poziom	2	5	4	7	1	6	9	0	3	8	4	3	5	0	2	7	1	9	8	6	8	0	3	6	9	7	1	2	5	4
Pion	3	6	0	4	7	2	9	5	1	8	1	5	9	7	6	2	0	3	4	8	1	8	9	5	4	2	7	6	0	3
	Kolumna I					Kolumna II					Kolumna III																			

7. Kod terenu:

Lp.	Nazwa punktów terenowych	Oznaczenie kolumn			Uwagi
		Kolumna I	Kolumna II	Kolumna III	
1	Bagna (moczary)	KLON	JASMIN	LEKTA	
2	Drogi (ścieżki, przesmyki)	BRZOZA	ASPARAGUS	SMALTA	
3	Fabryki (zakłady przemysłowe)	CIS	DALIA	LOTNIA	
4	Jeziora (stawy, zalewy)	OLCHA	NAGIETEK	DYSONANS	
5	Kanały wodne	JAWOR	ŻONKIL	WOJAŻ	
6	Kominy (wieże)	JAŁOWIEC	NASTURCJA	PRAWZÓR	
7	Lasy (zagajniki)	WIKLINA	TUJA	KOKDMAT	
8	Lotniska (ładowiska)	CYPRYS	MIECZYK	KWADRYL	
9	Łąki (pastwiska)	SOSNA	ŻARNOWIEC	SOLÓWKA	
10	Miejscowości	KASZTAN	PIWONIA	SPOIWO	
11	Młyny (wiatraki)	ŚWIERK	TRAWA	RADIOŁA	
12	Mosty	KALINA	PRZEBIŚNIEG	BUNIN	
13	Pojedyncze domy (zabudow.)	WIERZBA	GERANIUM	PAGUS	
14	Pojedyncze drzewa	JARZĘBINA	TARNINA	POŻYCZKA	
15	Polany	WIŚNIA	KAKTUS	NORBID	
16	Przepusty	LIMBA	RÓŻA	WAJDELOTA	
17	Rzeki (strumienie, rowy)	MODRZEW	OSET	OSEPTOL	
18	Sady	LIPA	FORSYCJA	USTROŃ	
19	Skrzyżowania dróg	JABŁOŃ	PAPROĆ	KREDYTOR	
20	Szosa (autostrady)	AKACJA	MIRT	GONIDIA	
21	Stacje kolejowe (przystanki)	ŚLIWA	PETUNIA	ZABIRA	
22	Tory kolejowe	BUK	BEZ	PALIU	
23	Tunele	GRUSZA	KONWALIA	WATÓWKA	
24	Wiadukty	DĄB	IRYS	EMBOLITA	
25	Wzgórza (góry, wzniesienia)	OSIKA	GŁÓG	ILOSTAN	
26	TOPOLA	PSZENICA	CHRONOMETR	
27	JODŁA	JĘCZMIEN	SKAFIT	

Uwaga:

W ćwiczeniu obowiązują następujące terminy ważności haseł map, klucze do tabeli zmiany w kodzie KM-3 i oznaczeń punktów terenowych w kodzie terenu:

- kolumna I: od czasu zajęcia SD przez ćwiczące zespoły brygad;
- kolumna II: na sygnał „KAFAR” radio /7077/;
- kolumna III: na sygnał „BAZA” radio /421/.

8. Tabela kryptonimów oraz sygnałów rozpoznawczych osób funkcyjnych patrz oddzielny dokument „Organizacja łączności w działaniach operacyjno-taktycznych wojsk lądowych oraz sił powietrznych część I – wojska lądowe.

Przykład:

Kodowanie współrzędnych (DD4488) z mapy 1: 100 000 po sygnale KAFAR

1. Odczytujemy hasło mapy z tabeli „hasła map”(kolumna II) – „**TONUS**”.
2. Do tabeli zmian wpisujemy cyfry z „klucze do tabeli zmian”- patrz kolumna II

Klucze do tabeli zamiany w kodzie KM-3

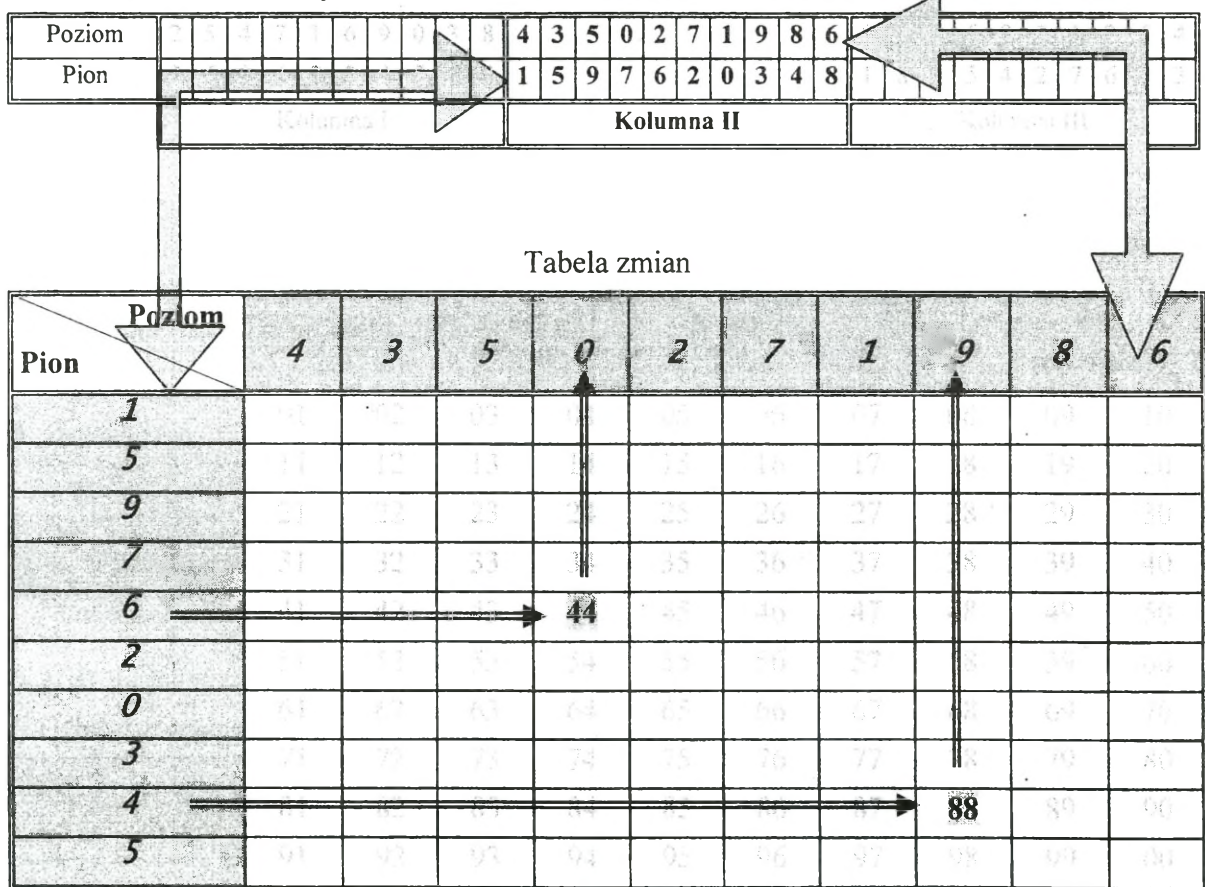

3. Kodujemy współrzędne na mapie 1: 100 000 według wzoru:
 4. Znajdujemy w tabeli liczbę 44 i odczytujemy odpowiadające jej cyfry w kolejności PION - POZIOM
- 44 → pion 6 poziom 0 otrzymujemy 60

5. Znajdujemy w tabeli liczbę 88 i odczytujemy odpowiadające jej cyfry w kolejności
PION - POZIOM

88  pion 4 poziom 9 otrzymujemy 49

W efekcie otrzymujemy następującą zamianę:

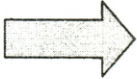
(DD4488)  **ELF (DD 6049)**

SPRAWDZIŁ

/-/ Pplk Janusz KRĘCIKIJ

OPRACOWAŁ

/-/ mjr Jerzy SŁOWIK

SYTUACJA WOJSK OBRONY PRZECIWLOTNICZEJ

I SYTUACJA OGÓLNA

„MAZURIA” siłami powietrznymi główny wysiłek skupia na rozpoznaniu i działaniach demonstracyjnych.

Rozpoznanie lotnicze prowadzone jest z różnych wysokości i różnych kierunków, samolotami Su – 24MR wykorzystując aparaturę radiolokacyjną, na podczerwień i fotograficzną.

„WARSOWIA” - wojska OPL we współdziałaniu z Siłami Powietrznymi (SP) główny wysiłek skupiają do osłony wojsk realizujących osiągnięcie wyższych stanów gotowości bojowej w MSD.

1 pplot (zgrupowania WARSOWII) częścią sił (dywizjonem raketowym) realizuje zadania w ramach operacji pokojowych poza terytorium WARSOWII. W garnizonie pozostał tylko dywizjon artyleryjski i część baterii dowodzenia (bez możliwości zautomatyzowanego kierowania walką).

7 pplot dyżuruje dwoma bateriami raket w ramach realizacji zadania osłony podczas osiągnięcia wyższych stanów gotowości bojowej w MSD 4 km płn. SKIERNIEWICE.

Dowodzenie wojskami OPL 7 DZ realizowane jest przez zespół OPL w centrum wsparcia działań na SD 7DZ rozwiniętego w m. LEGIONOWO.

II SYTUACJA SZCZEGÓŁOWA

W 71 dplot zakończono przedsięwzięcia mobilizacyjne i realizują się szkolenie zgrywające pododdziałów na przykoszarowym ośrodku ćwiczeń 2 km pld. SOCHACZEW.

Stan sprzętu i uzbrojenia oraz stan środków bojowych i materiałowych dywizjonu przeciwlotniczego – patrz sytuacja logistyczna brygady.

III DANE DODATKOWE

Dywizjon posiada środki do pozorowania czterech armat ZU-23-2.

IV PRACA DO WYKONANIA

1. Zapoznać się z informacjami zawartymi w założeniu nr 1 z taktyki ogólnej, sytuacją wojsk obrony przeciwlotniczej i logistyczną oraz Sił Powietrznych
2. Sprawdzić system łączności z podwładnymi i przełożonym
3. Przyjąć meldunki sytuacyjne od podwładnych i przygotować mapy do pracy na które nanieść niezbędne informacje.
4. Przygotować się do kierowania swoją komórką organizacyjną oraz podległymi pododdziałami obrony przeciwlotniczej.
5. Dokonać oceny warunków prowadzenia działań (oceny sytuacji), wypracować koncepcję działań
6. Złożyć przełożonemu meldunek sytuacyjny.
7. Być w gotowości do przyjęcia zadania.

SPRAWDZIŁ

/-/ płk Piotr MAKOWSKI

OPRACOWAŁ

ppłk Adam HALAMA

SYTUACJA LWŁąd

I

SYTUACJA OGÓLNA

Rozpoznanie potwierdziło zakończenie przebazowania LWŁąd przeciwnika na lądowiska w rejonach wyjściowych. Analiza koncepcji użycia i taktyki LWŁąd przeciwnika wskazuje, że jego LWŁąd główny wysiłek koncentrować będzie na wsparciu i zabezpieczeniu działań powietrzno-szturmowych i desantowo-szturmowych oraz wsparciu ogniowym pierwszorzutowych związków taktycznych. Ataki na obiekty uderzeń będą prawdopodobnie prowadzone grupami 4-6 śmigłowców bojowych wspieranych przez artylerię oraz samoloty lotnictwa taktycznego.

Grupy uderzeniowe śmigłowców przeciwnika mogą być osłaniane przez śmigłowce uzbrojone w kpr „p-p” realizujące zwalczanie śmigłowców w powietrzu.

II

SYTUACJA SZCZEGÓŁOWA

W skład sił LWŁąd 7 DZ wchodzi 1 eśsz i 4 eśw z 1 pśb, a także organicznie w składzie 72 BZ „L” 724 batalion kawalerii powietrznej (bkpow.) w którego składzie znajduje się dywizjon lotniczy (dl) obejmujący dwie eskadry śmigłowców transportowo-desantowych, eskadrę śmigłowców szturmowych do osłony i wsparcia oraz eskadrę śmigłowców wielozadaniowych do wsparcia i zabezpieczenia działań. Siły i środki LWŁąd 7 DZ znajdują się w rejonach bazowych (patrz: załącznik w dalszej części) i na czas działań powinny zająć miejsca w rejonach wyjściowych (zgodnie z decyzją ćwiczących).

W dniu 10 czerwca dowódca 7 DZ przydzielił na czas działań bojowych dowódcy 71 BZ – 1 klśsz, dowódcy 72 BZ „L” – 2 klśsz, dowódcy 73 BPanc. – 3 klśsz, natomiast pozostałe siły będzie utrzymywał w odwodzie do działań w zależności od potrzeb. Ponadto, dowódca 7 DZ od 10 czerwca utrzymuje w odwodzie 4. eskadrę śmigłowców wielozadaniowych, do realizacji zadań zadymiania, minowania, zabezpieczenia dowodzenia oraz rozpoznania na korzyść walczących wojsk 7 DZ, w pierwszej kolejności do zabezpieczenia potrzeb 72 BZ „L” i 71 BZ. Wysiłek lotnictwa wojsk lądowych na dobę działań wynosi:

- dla sił 724 bkpow. – 2 wyloty, maksymalnie w wyjątkowych sytuacjach 3 wyloty;
- dla śmigłowców szturmowych – 3 wyloty;

- dla śmigłowców wielozadaniowych – 4 wyloty.

Wykorzystanie sił odwodowych będzie możliwe po przesłaniu zapotrzebowania do Zespołu LWLąd w Grupie Operacyjnej Sił Powietrznych (GO SP) przy 7 DZ na 2 godziny przed planowanym wykonaniem zadań.

III

DANE DODATKOWE

Stan sił LWLąd i ich bazowanie.

Oddział/ Pododdział	Sprzęt		Bazowanie
	Typ	Liczba	
1 pśb:			
1. eśsz	Mi-24W	16	6 km zach. Radzymin (ED 0707)
4 eśw	W-3 PPD	4	6 km zach. Radzymin (ED 0707)
	W-3 PLATAN	4	
	Mi-2 R	4	
	Mi-2 WDZ-80	4	
724 bkpow.	Mi-8	32	Rejon Kałuszyn (EC 5587)
	Mi-24W	16	
	W-3	12	
			Lądowiska krótkotrwałego bazowania w pasie przesłaniania (wysunięte): <ul style="list-style-type: none"> • (ED 1752); • (ED 3457); • (ED 4872). Lądowiska krótkotrwałego bazowania – kolejne: <ul style="list-style-type: none"> • (ED 1815); • (ED 4826); • (ED 7231).

Ilość i wyszkolenie załóg w 1 eśsz i 4 eśw z 1 pśb.

Ilość załóg	DTWA	NZWA	NTWA
40	40	36	32

Ilość i wyszkolenie załóg w 724 bkpow. (dl)

Ilość załóg	DTWA	NZWA	NTWA
72	72	64	56

Stan środków materiałowych pozwala prowadzić działania z natężeniem podanym wyżej w punkcie II.

System dowodzenia LWLąd 7 DZ.

Stanowisko dowodzenia Zespołu Lotnictwa Wojsk Lądowych w GO SP znajduje się na SD 7 DZ (patrz: dane uzupełniające).

Zespołowi Lotnictwa Wojsk Lądowych 7 DZ podlegają Taktyczne Zespoły Kontroli Obszaru Powietrznego (TZKOP) rozmieszczone przy stanowiskach dowodzenia: 71 BZ – TZKOP-71, 72. BZ „L” – TZKOP-72, 73 BPanc. – TZKOP-73 oraz 724 bkpow. – TZKOP-724, z odpowiednimi dla danego szczebla środkami łączności i transportem, a także Zespół Działań Aeromobilnych przy 72 BZ „L”.

Kryptonimy stanowisk (punktów) dowodzenia:

- Zespół LWLąd w GO SP przy 7 DZ - KOBALT
- SD 1 pśb - MANGAN
- PD 1 eśsz - ZENIT
- PD 4 eśw - UNIFORM
- TZKOP-71 - NEPTUN
- TZKOP-72 - PLUTON
- TZKOP-73 - URAN
- TZKOP-724 - BIZON
- Zespół Działań Aeromobilnych - DZIK

Sygnaly współdziałania:

- zezwalam na wykonanie lotu poza korytarzem przelotu – DROGA;
- zezwalam na wejście w strefę ognia OP – KOMETA;
- działanie lotnictwa na wezwanie z pola walki – POMOC;
- my wojska własne - SERIA TRZECH ZIELONYCH RAKIET, POMARAŃCZOWY DYM;
- ja swój śmigłowiec na pierwszy dzień – do godz. 14.00 KOD 0608, dublujący - ŻÓŁTA RAKIETA; do godz. 24.00 KOD 0812, dublujący – ZIELONA RAKIETA;

- linia styczności wojsk – NITKA;
- przekroczenie linii styczności wojsk – PRZELOT;

Indeksy pilotów:

- 1 eśsz – 49521 – 49540
- 4 eśw – 49721 – 49740
- 724 bkpow. – 50210 - 50281

Pozostałe sygnały współdziałania - według decyzji ćwiczących.

Prognoza pogody - realne warunki atmosferyczne w czasie prowadzenia ćwiczenia.

IV

PRACA DO WYKONANIA

Praca do wykonania:

1. Zapoznać się z sytuacją LWŁąd i wrysować na mapę niezbędne elementy.
2. Jeśli to konieczne, wykonać manewr określonymi siłami i zabezpieczyć go.
3. Określić możliwości bojowe przydzielonych sił LWŁąd.
4. Być w gotowości do planowania działań LWŁąd zgodnie z decyzjami dowódców brygad.

SPRAWDZIŁ:

/-/ płk pil. dr hab. Janusz KARPOWICZ

OPRACOWAŁ:

/-/ppłk nawig. dr Roman SZUSTEK

V

DANE UZUPEŁNIAJĄCE

Warianty Uzbrojenia śmigłowca Mi-24W

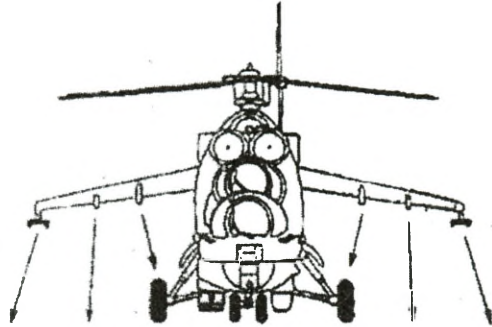

PUNKTY PODWIESZEN						ŚRODKI RAZENIA
S	4	3	2	1	S	
						9M114
						UB-32A-24
						B8W20-A
						FAB-500SzN
						FAB-250M-62 OFAB-250-270
						OFAB-100-120 OFAB-100M(NW)
						ZB-500-370
						UPK-23-250
						9-A-669 $\left[\begin{array}{l} 2 \times 9-A-622 \\ 1 \times 9-A-624 \end{array} \right]$
						9-A-669 z 9-A-800
						KMGU-2
						ZB. DODATKOWE 470 L.

Dane taktyczno-techniczne śmigłowca Mi-8 ze składu 72 bkpow.

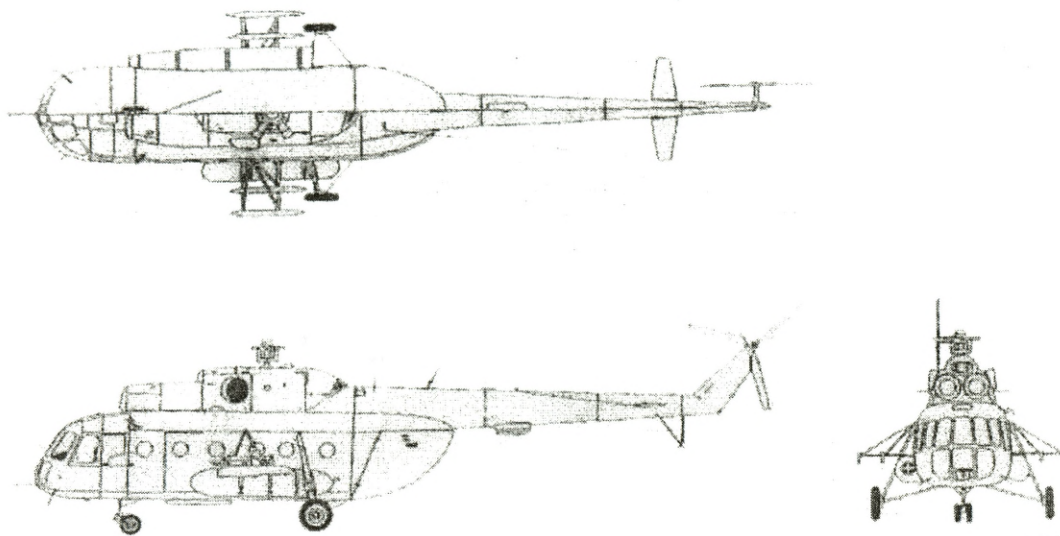

Dane śmigłowca		
Załoga	2 pilotów i technik pokładowy	
Zespół napędowy	2 × silnik turbowałoby TW2-117A po 1267 kW /1700 KM/	
Wymiary	Średnica wirnika	21,29 m
	Długość kadłuba	18,17 m
	Wysokość	5,65 m
	Kabina ładunkowa	5,3 × 2,2 × 1,8 m
Masa	Własna	6800 kg
	Użyteczna	5200 kg
	Całkowita maksymalna	12000 kg
	Paliwa normalna	1870 l
	Ładunku maksymalna	3000 kg /2000 kg ze zb. dodatkowym/
	Ładunku podwieszanego	3000 kg
Osiągi	Pasażerów	2160 kg /18 żołnierzy po 120 kg/
	Prędkość maksymalna	260 km/godz.
	Prędkość przelotowa	225 km/godz.
	Prędkość wznoszenia	... m/s
	Pałap	4500 m
Zasięg	500 km	
Uzbrojenie	Art.-raketowe	1 km 12,7 mm 4 × UB-16 z 64 × S-5M/K

Dane techniczne śmigłowca W-3 „Sokół” ze składu 724 bkpow.

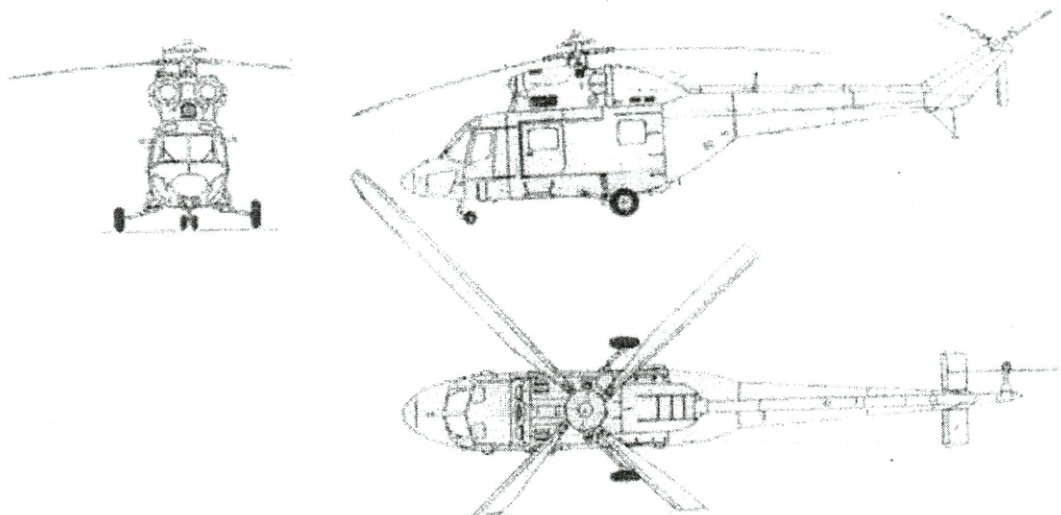

Dane śmigłowca W-3 „Sokół”		
Załoga		dwóch pilotów i inżynier pokładowy
Zespół napędowy		dwa silniki turbinowe PZL-10W o mocy po 671 kW (900 KM)
Wymiary	Średnica wirnika głównego	15,70 m
	Średnica wirnika	3,03 m
	Długość całkowita / kadłuba	18,85 m / 14,21 m
	Wysokość całkowita	4,20 m
Masy	Własna	4034 kg
	Paliwa maksymalna	1326 kg
	Ładunku maksymalna	2100 kg
	Startowa	6100 kg / 6400 kg
Osiągi	Prędkość maksymalna / podróżna	255 km/h / 235 km/h
	Prędkość wznoszenia	8,5 m/s
	Pułap praktyczny / zawisu	5100 m / 3000 m
	Zasięg normalny/maksymalny	680 km / 1225 km

Warianty uzbrojenia W-3 „Sokół”



We wszystkich wariantach zastosowania na śmigłowcu zabudowane są:

- działko GSz-23Ł z zapasem 250 szt. amunicji;
- celownik PKW;
- fotokarabin;
- system zakłóceń pasywnych ASO-2W.

Ponadto w zależności od rodzaju zadania bojowego na śmigłowcu może być zabudowane następujące wyposażenie:

- 2 wyrzutnie B8-10 z pociskami niekierowanymi S-8;
- 2 wyrzutnie MARS-2M z pociskami niekierowanymi S-5;
- 4 zasobniki ZR-8 „Piorun” z małogabarytowymi LBOK;
- 4 zasobniki PLATAN z minami LMK;
- 2 belki systemu GAD z 4 wyrzutniami 9P54M-9 pocisków 9M32M (Strzała-2M);
- 2 stanowiska karabinków PKM;
- 4 stanowiska karabinów AKM;

- 4 szt. noszy;
- 10 foteli do przewożenia desantu i urządzenie do desantowania.



Lp.	Wysięgniki			
	prawe		lewe	
	zewn.	wew.	wew.	zewn.
	belka nr 4	belka nr 2	belka nr 1	Belka nr 3
1.	ZR-8	MARS-2M	MARS-2M	ZR-8
2.	ZR-8	B8-10	B8-10	ZR-8
3.	ZR-8	GAD	GAD	ZR-8
4.	PLATAN	MARS-2M	MARS-2M	PLATAN
5.	PLATAN	B8-10	B8-10	PLATAN
6.	PLATAN	GAD	GAD	PLATAN
7.	ZR-8	ZR-8	ZR-8	ZR-8
8.	PLATAN	PLATAN	PLATAN	PLATAN

Podporządkowanie i system dowodzenia LWŁąd

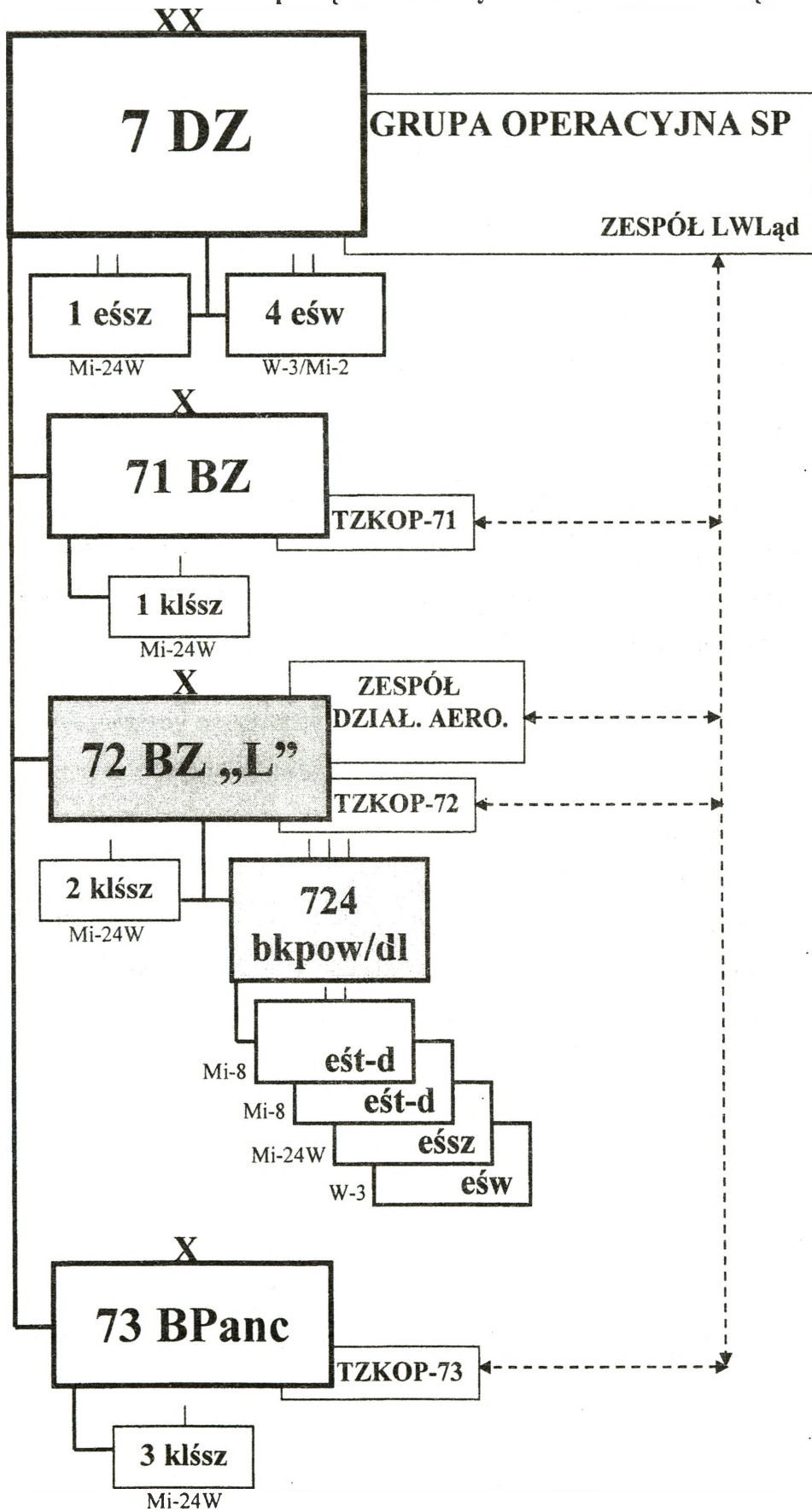

SYTUACJA ARTYLERII

I

1. Artyleria brygadowa i batalionowa po zakończeniu mobilizacyjnego rozwinięcia zgodnie z rozkazem operacyjnym dowódcy brygady znajduje się w MSD.

2. Stan zasadniczego sprzętu artylerii brygady:

- 71 das: 122mm HS 2S-1 – 24 ;
- 71 bappanc: 9 wyrzutni PPK 9P-133
- 711, 712 i 713 kwsp – po 6 moździerzy 120 mm.

3. Artyleria brygady posiada pełne zapasy taktyczne amunicji. Amunicja haubiczna jest o wzmocnionej sile rażenia, natomiast połowę amunicji moździerzowej stanowią pociski z dodatkowym napędem raketowym OF - NMR

II

Praca do wykonania:

- nanieść sytuację artylerii na mapę;
- w roli szefa wsparcia ogniowego 71 BZ i koordynatorów wsparcia ogniowego batalionów złożyć meldunki z aktualnego położenia i działalności;
- wykonać plan ognia z uwzględnieniem potrzeb batalionów;
- być w gotowości do kierowania ogniem i dowodzenia pododdziałami artylerii w trakcie walki.

Sprawdził:

/-/ płk dr Krzysztof CZAJKA

Opracował:

ppłk dr Jarosław TOMASZEWSKI

SYTUACJA WOJSK INŻYNIERYJNYCH

I

Z danych z rozpoznania wynika, że jednostki inżynieryjne WLąd MAZURII (100 psap i 100 ppont) zakończyły mobilizacyjne rozwinięcie i po zakończeniu zgrywania bojowego na przykoszarowych placach ćwiczeń gotowe są do wspierania działań bojowych, w których główny wysiłek prawdopodobnie skupiać będą na torowaniu przejść w zaporach inżynieryjnych oraz zabezpieczeniu ruchu wojsk na kierunkach głównych uderzeń. Należy liczyć się, że w działaniach zaczepnych przeciwnik szeroko będzie stosował minowanie zdalne na rubieżach przeszkód terenowych, wykorzystując w tym celu artyleryjskie i śmigłowcowe systemy minowania. Na kierunkach zwrotów zaczepnych „WARSOWII” prawdopodobnie prowadzić będzie intensywne minowanie manewrowe oraz zdalne (narzutowe).

II

1. Pododdziały inżynieryjne 7 DZ zakończyły mobilizacyjne rozwinięcie i w rejonach MSD realizują zgrywanie bojowe skupiając główny wysiłek szkolenia na realizacji zajęć związanych z zabezpieczeniem inżynieryjnym obrony i o 110800CZE znajdują się w następującym położeniu:

a. 71 ksap w rejonie MSD. PDO kompanii w m. SOCHACZEW (DC4886):

(1) pododdziały kompanii realizują szkolenie programowe zgodnie z planem nt. „Użycie pododdziałów kompanii saperów w ramach zabezpieczenia inżynieryjnego obrony brygady”;

(2) braki w ukończeniu: koparka samochodowa K-407B – 1 szt. (RG w m.: DĘBLIN); spycharko-ładowarka SŁ-34 – 1 szt. (RB potrwa ok. 1 doby);

(3) w pododdziałach logistycznych brygady stan zapasów środków inżynieryjnych – 100 %;

(4) ukompletowanie stanu osobowego kompanii – jak pozostałe pododdziały brygady.

III

Dane dodatkowe:

1. Warunki meteorologiczne jak w dniu ćwiczenia.
2. Struktury organizacyjne, wyposażenie i możliwości realizacji zadań zabezpieczenia inżynierskiego przyjąć według: W. Kawka, S. Kowalkowski: *Struktury organizacyjne wojsk inżynierskich*. AON 2002, nr bibl. S/5213.
3. Charakterystyki taktyczno – techniczne sprzętu inżynierskiego wojsk własnych przyjąć według: W. Ślęmp, W. Kawka: *Informator sprzętu inżynierskiego wojsk własnych*. AON 1999, nr bibl. S/4057.
4. Skład, możliwości realizacji zadań oraz zasadnicze wyposażenie oddziałów i pododdziałów inżynierskich przeciwnika przedstawia załącznik 1. (por.: *Identyfikator strony przeciwnej*).

SPRAWDZIŁ:

OPRACOWAŁ:

/-/ płk dr Paweł CIEŚLAR

mjr dypl. Waldemar KAWKA

SKŁAD, WYPOSAŻENIE ORAZ MOŻLIWOŚCI WYKONAWCZE ODDZIAŁÓW I PODODDZIAŁÓW INŻYNIERYJNYCH PRZECIWNIKA

Pulk saperów (100 psap) przeznaczony jest do realizacji zadań wsparcia inżynierskiego w obszarze działania WLąd.

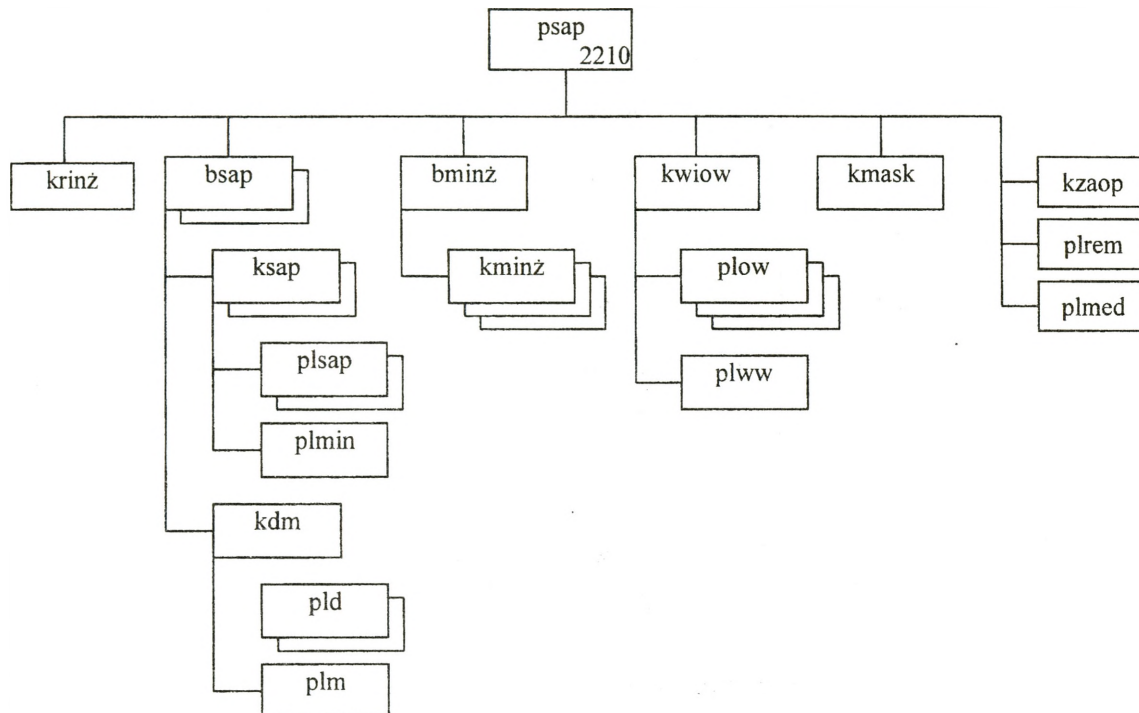

Możliwości realizacji zadań (w czasie jednej doby):

- ustawienie ppanc pól minowychok. 60 km (w tym sposobem ręcznym 18 km)
- lub*
- wykonanie przejść w ppanc polach minowych do 54;
 - wykonanie ukryć na sprzęt..... ok. 300;
 - budowa schronów..... 10;
 - urządzenie punktów wydobywania i oczyszczania wody 12-15;
 - zorganizowanie IPR lub IPO 9.
 - udział w rozbudowie pozornego SD Dowódcy WLąd;
 - udział w rozbudowie pozornego rejonu stanowisk startowych dywizjonu rakiet taktycznych.

Zasadnicze wyposażenie:

- koparka BTM 9;
- koparka samochodowa K-407C 12;
- koparka wieloczerpakowa MDK-2M..... 3;
- spycharka ciężka DZ-27S..... 9;
- spycharka BAT-M..... 6;
- równiarka..... 3;

- komplet budowy podpór (na samochodach) 3.

Pułk pontonowy (100 ppont) przeznaczony jest do urządzania i utrzymania przepraw pontonowych.

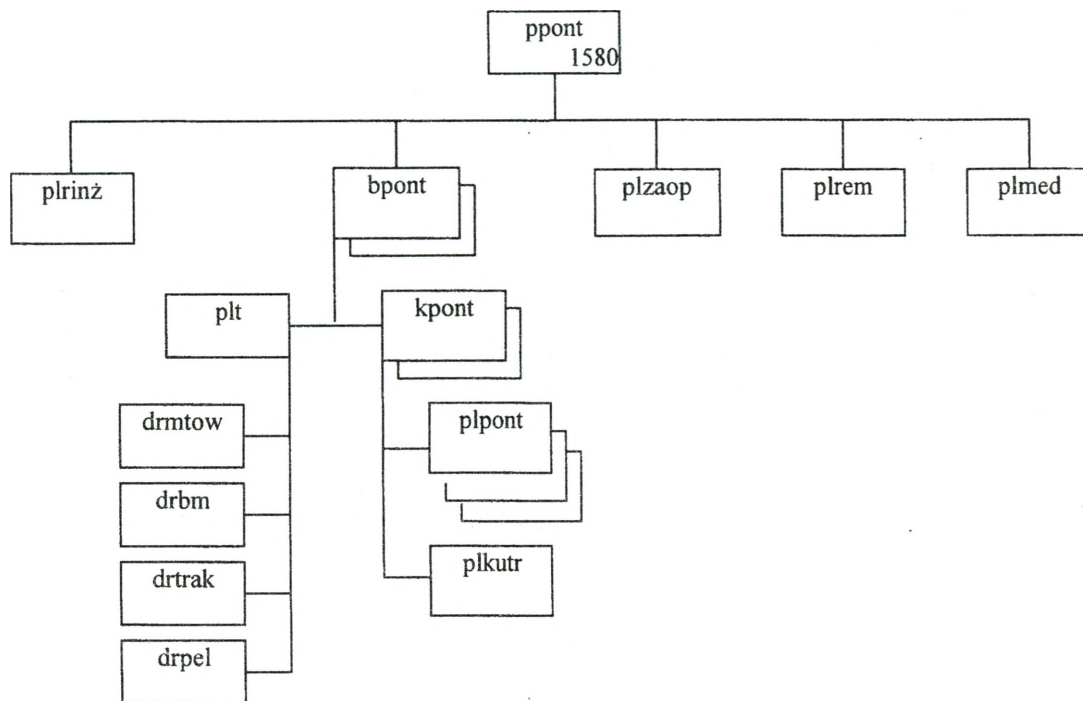

Możliwości bpont realizacji zadań (w czasie jednej doby):

- budowa mostu pontonowego o nośności 60 t..... 227 m
lub
- budowa promów pontonowych o nośności 60 t..... 10
lub
- budowa promów pontonowych o nośności 80 t..... 8.

Zasadnicze wyposażenie:

- park pontonowy PMP (bpont – 1 kpl., kpont – 0,5 kpl.)..... 2 kpl.;
- kuter holowniczy BMK 8 kpl.;
- most towarzyszący TMM..... 2 kpl.;
- komplet budowy mostów (na samochodach) 2 kpl.;
- trak GKT-60 2 kpl.;
- spycharka BAT-M..... 4;
- koparka K-407C 4;
- dźwig samochodowy ŻSH-6 6;
- elektrownia ESI-16..... 6.

Batalion saperów (bsap) dywizji zmechanizowanej (DZ) lub samodzielnej BZ/BPanc przeznaczony jest do realizacji zadań wsparcia inżynierskiego działań związku taktycznego.

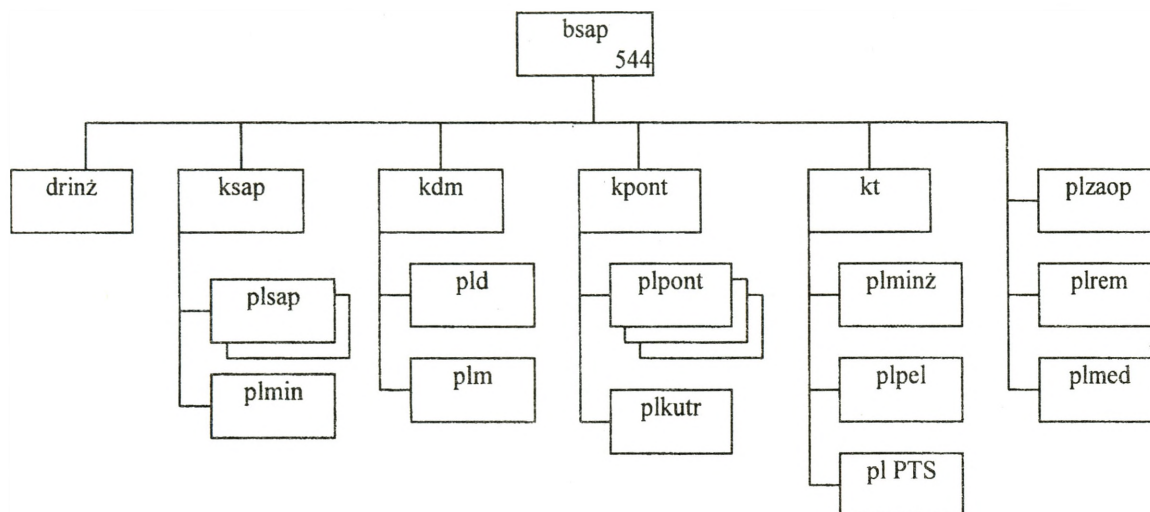

Możliwości realizacji zadań w czasie jednej doby:

- budowa zapór minowych sposobem ręcznym..... 1,8 km
- lub*
- wykonanie przejść w zaporach minowych..... 6;
 - budowa zapór minowych sposobem mechanicznym (1 j.m.) 2,5 km;
 - przygotowanie i utrzymanie dróg..... 60-80 km;
 - budowa mostu niskowodnego 40-50 m;
 - urządzenie przepraw promowych na PMM-2 2;
 - urządzenie przepraw promowych na GSP 2 (po 3 GSP);
 - urządzenie przepraw desantowych na PTS 3 osie (po 3 PTS);
 - budowa mostu pontonowego długości 113 m o nośności 60 t..... 1
- lub*
- budowa promów pontonowych o nośności 60 t..... 5
- lub*
- budowa promów pontonowych o nośności 80 t..... 4.

Zasadnicze wyposażenie:

- park PMP..... 0,5 kpl. (18 pojazdów);
- kuter BMK..... 6;
- pojazdy samobieżnego parku pontonowego PMM-2..... 6;
- prom GSP 6 kpl.;
- transporter PTS..... 13;
- spycharka BAT-M..... 2;
- koparka BTM 2;
- koparka MDK-2M..... 2;
- koparka K-407C 12;
- most towarzyszący MTU-20 (T-72)..... 2 kpl.;
- ustawiacz min..... 15;

- żuraw samochodowy ŻSH-6 7.

Kompania saperów (ksap) brygady zmechanizowanej (pancernej) – BZ/BPanc – ze struktury dywizyjnej przeznaczona jest do wsparcia inżynierskiego działań taktycznych oddziału: prowadzenia rozpoznania inżynierskiego, wykonywania przejść w zaporach, ustawiania pól minowych i węzłów niszczeń oraz przygotowania i utrzymania dróg.

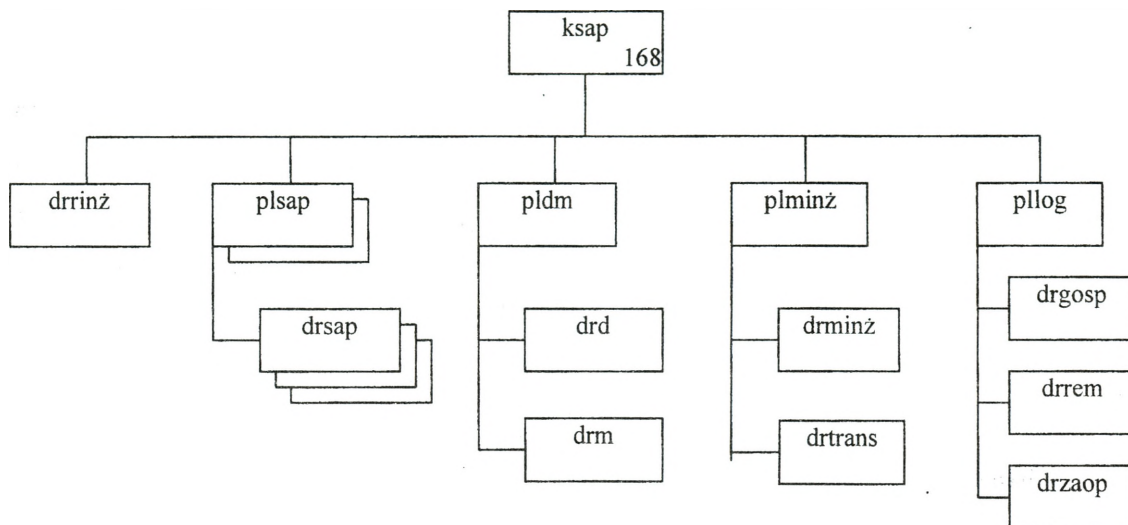

Możliwości realizacji zadań w czasie jednej doby:

- budowa zapór minowych sposobem mechanicznym 1,2 km;
 - budowa zapór minowych sposobem ręcznym 1,8 km;
- lub*
- wykonanie przejść w polach minowych 6;
 - przygotowanie i utrzymanie dróg 30-40 km;
 - udział w rozbudowie SD Dowódcy BZ/BPanc.

Zasadnicze wyposażenie BZ/BPanc:

- most towarzyszący MTU-20 (T-72) 1/3;
- most towarzyszący TMM-3 1;
- ustawiacz min PMR-3 6;
- koparka K-407C 3/1;
- spycharka BAT-M 1;
- trał KMT-6 9/27;
- trał KMT-7 3.

SYTUACJA OBRONY PRZECIWCHEMICZNEJ

I

SYTUACJA OGÓLNA

1. „MAZURIA” prowadzi działania bojowe wykonując uderzenia raketowo – lotnicze przy użyciu konwencjonalnych środków rażenia. Wiadomo jednak, że przeciwnik posiada pełny zakres nowoczesnych bojowych środków trujących wraz z odpowiednimi środkami przenoszenia oraz w ograniczonym zakresie, także środki biologiczne. Jak dotąd przygotowań do ich użycia nie wykryto. Ponadto istnieje zagrożenie od grup dywersyjno – rozpoznawczych. Są one dobrze przygotowane do prowadzenia działań w warunkach skażeń co może sugerować możliwość ataku na zakłady chemiczne oraz inne obiekty przechowujące niebezpieczne substancje promieniotwórcze, chemiczne i biologiczne.

2. WARSOWIA przygotowuje się do wykonania swoich zadań. Jednocześnie współdziała z elementami układu pozamilitarnego w zakresie postępowania na wypadek zniszczenia lub uszkodzenia obiektów z niebezpiecznymi substancjami przemysłowymi.

II

SYTUACJA SZCZEGÓŁOWA

71 BZ z 7 DZ znajduje się w MSD. Jej pododdziały zostały przeszkolone w zakresie prowadzenia działań w warunkach skażeń.

7 kchem 7 DZ jest ześrodkowana w rejonie: 1 km płn. MICHAŁÓW (DD9808).
Ukompletowanie kompanii: w ludziach - 90%, w sprzęcie - 97%.

drnsk z plchem rozwinęła posterunek obserwacji skażeń przy SD 71 BZ w m. SOCHACZEW (DC4886).

III DANE DODATKOWE

Warunki meteorologiczne w przyziemnej warstwie powietrza wykorzystywane do prognozy zagrożeń chemicznych i biologicznych:

- wiatr północno-zachodni o prędkości 3-4 m/s,
- temperatura powietrza w dzień 20 st. C, w nocy 10 st. C,
- temperatura gleby 15 st. C.

IV PRACA DO WYKONANIA

1. Zapoznać się z informacjami zawartymi w założeniu nr 1.
2. Przygotować do pracy mapy, na które nanieść niezbędne informacje.
3. Przystudiować Metodykę oceny sytuacji po uwolnieniu TSP 4437/R

SPRAWDZIŁ

/-/ płk dr inż. Paweł CIEŚLAR

OPRACOWAŁ

/-/ ppłk dr Jarosław SOLARZ

STRUKTURA ORGANIZACYJNA KOMPANII CHEMICZNEJ DZ



OPIS STANÓW ZAGROŻENIA OD BMR

1. STAN ZAGROŻENIA: POZIOM 0 - ŻADEN

a. PRAWDOPODOBIENSTWO ATAKU: POMIJAŁNIE NISKIE

b. DEFINICJA: ocenia się, że przeciwnik nie posiada żadnych możliwości użycia BMR w sposób ofensywny.

c. OZNAKI: brak jakichkolwiek oznak świadczących o możliwościach przeciwnika w tym zakresie.

d. ZALECANE PRZECIWDZIAŁANIE:

(1) Zakończyć standardowe szkolenie w zakresie OPBMR, a zwłaszcza posługiwania się ISOPS.

(2) Zapewnić niezbędne minimum sprawności sprzętu ochrony przed skażeniami – prowadzić standardową obsługę i przeglądy.

2. STAN ZAGROŻENIA: POZIOM 1 - NISKI

a. PRAWDOPODOBIENSTWO ATAKU: ATAK MOŻLIWY

b. DEFINICJA: Przeciwnik posiada możliwość stosowania BMR w sposób ofensywny, lecz nie ma żadnych przesłanek, że w ciągu najbliższych 12h przejdzie do takich działań.

c. OZNAKI:

(1) Brak oznak przygotowywania się do działań z użyciem BMR.

(2) Amunicja specjalna pozostaje w miejscach jej stałego przechowywania lub nie stwierdzono jej dowozu na stanowiska ogniowe.

d. ZALECANE PRZECIWDZIAŁANIE:

(1) Zakończyć treningi doskonalące z zakresu OPBMR. Całe stany osobowe są dobrze wyszkolone z zakresu posługiwania się ISOPS.

(2) Zakończyć treningi doskonalące w zespołach OPChem pododdziałów. Wszystkie zespoły są dobrze wyszkolone.

(3) Upewnić się, że sprzęt zespołów OPChem jest sprawny i gotowy do użycia.

(4) Przeprowadzić treningi doskonalące dla kadry dowódczej pododdziałów w sprawnym osiąganiu gotowości do działania w warunkach skażeń oraz odtwarzania zdolności bojowej po wyjściu ze strefy skażonej.

- (5) Upewnić się, że pododdziały odbyły szkolenie OPChem we wszystkich rodzajach działań bojowych.
- (6) Upewnić się, że każdy żołnierz otrzymał indywidualne wyposażenie przeciwchemiczne, a sprzęt ten został odpowiednio sprawdzony.
- (7) Wyznaczyć miejsca prowadzenia zabiegów specjalnych, punkty czerpania wody, określić zagrożenie dla ludności cywilnej w obszarze odpowiedzialności.
- (8) Złożyć zapotrzebowania na siły i środki z GN państwa gospodarza (jeżeli jest to konieczne).
- (9) Opracować plany wyposażania w schrony i okrycia oraz jednorazowe pokrycia na pojazdy, sprzęt i stan osobowy.
- (10) Wyznaczyć miejsca dyslokacji schronów z UFW dla stanu osobowego.
- (11) Dokonać sprawdzenia UFW pojazdów i schronów.
- (12) Uruchomić system ostrzegania i alarmowania o skażeniach.
- (13) Podległe dowództwa uruchomią działanie sieci posterunków obserwacyjnych.

3. STAN ZAGROŻENIA: POZIOM 2 - ŚREDNI

a. PRAWDOPODOBIENSTWO ATAKU: PRAWDOPODOBNY

b. DEFINICJA: Przeciwnik posiada możliwości użycia BMR a jego wojska są przygotowane i przeszkolone do działania w warunkach skażeń. Istnieją silne przesłanki, że przeciwnik przejdzie do działań z użyciem BMR w najbliższej przyszłości w obszarze odpowiedzialności jednostki lub BMR była już użyta na innym obszarze.

c. OZNAKI:

- (1) Oficjalne ostrzeżenie o zamiarze użycia BMR, ze strony przeciwnika bądź pogrozki w mediach o takowych zamiarach.
- (2) Amunicja specjalna została dowieziona na SO bądź do pierwszorzutowych jednostek.
- (3) Cały stan osobowy jednostek przeciwnika został wyposażony w ISOPS i nosi je stale przy sobie.
- (4) Zaobserwowano elementy rozpoznawcze przeciwnika rozmieszczone w konwencjonalny sposób.
- (5) Pododdziały likwidacji skażeń przeciwnika zostały wykryte w ugrupowaniu oddziałów będących w styczności.
- (6) Wykryto, że przeciwnik stosuje radary meteorologiczne w połączeniu z systemami rakietowymi ziemia - ziemia.
- (7) Przeciwnik stosuje BMR poza obszarem odpowiedzialności jednostki.

d. ZALECANE PRZECIWDZIAŁANIE JEDNOSTEK WOJSKOWYCH:

- (1) Powiadomić cały stan osobowy o wzroście zagrożenia.
- (2) Włączyć sygnalizatory skażeń.
- (3) Rozpocząć (okresowe, w wybranych rejonach, stałe) prowadzenie monitorowania i rozpoznania skażeń na wybranych kierunkach.
- (4) Przeprowadzić w pododdziałach próbne alarmy o skażeniach oraz sprawdzić działanie automatycznych sygnalizatorów skażeń wozów bojowych i schronów.
- (5) Przeprowadzić w pododdziałach ćwiczenia w prowadzeniu zabiegów specjalnych w pełnym wymiarze.
- (6) Zabezpieczyć pojazdy, wyposażenie i środki materiałowe w jak największym zakresie.
- (7) Ująć w planach rozpoznania ogólnowojskowego prowadzenie rsk przez specjalistyczne pojazdy rsk.
- (8) Rozmieścić zbiorowe środki ochrony przed skażeniami. Przeprowadzić treningi procedur wchodzenia i wychodzenia z takich budowli.
- (9) Wydać antidotum przeciwko FOST.
- (10) Rozesłać ostrzeżenie: "być w gotowości do zażycia tabletek ochronnych"; jednakże ostateczna decyzja będzie należała TYLKO do dowódcy!

4. STAN ZAGROŻENIA: POZIOM 3 - WYSOKI

4a.

a. PRAWDOPODOBIENSTWO ATAKU: NIEUCHRONNE

b. DEFINICJA: Istnieją silne przesłanki o zbliżającym się ataku BMR na obszar odpowiedzialności jednostki.

c. OZNAKI:

- (1) BMR była już stosowana w obszarze jednostki podczas tej operacji. Nie ma skażeń w obszarze odpowiedzialności jednostki.
- (2) Atak BMR jest właśnie prowadzony na obszar jednostki.
- (3) Zanotowano rozsyłanie ostrzeżeń o wykonywaniu uderzeń BMR wśród wojsk przeciwnika.

d. ZALECANE PRZECIWDZIAŁANIE JEDNOSTEK WOJSKOWYCH:

- (1) Poinformować stany osobowe o wzroście zagrożenia.
- (2) Wprowadzić dyscyplinę poruszania się.
- (3) Upewnić się że wyposażenie i środki materiałowe pozostają właściwie zabezpieczone, w takim stopniu jak to tylko możliwe.

(4) Rozpocząć ciągłą detekcję skażeń.

(5) Cały stan osobowy, jeśli to tylko możliwe winien znajdować się w ZSOPS.

4b.

a. PRAWDOPODOBIENSTWO ATAKU: WŁAŚNIE NASTĄPIŁ

b. DEFINICJA: Wystąpiły skażenia w obszarze odpowiedzialności jednostki.

c. OZNAKI: NIE DOTYCZY

d. ZALECANE PRZECIWDZIAŁANIE JEDNOSTEK WOJSKOWYCH:

(1) Określić granice skażeń w obszarach odpowiedzialności oddziałów.

(2) Upewnić się, że wszystkie meldunki o skażeniach są przekazywane do centrum kierowania obroną przed bronią masowego rażenia jednostki.

(3) Upewnić się, że skażone drogi, drogi obejścia i odkażone odcinki dróg są oznakowane.

(4) Meldować współrzędne oraz dokładne wymiary rozpoznanych rejonów w celu określenia dróg i rejonów czystych.

(5) Prowadzić okresowe monitorowanie skażonych rejonów i nieskażonych dróg w celu ustalenia aktualnej sytuacji skażeń.

(6) Koordynować zmiany wprowadzane w układzie dróg zaopatrywania i dowozu.

(7) Przeprowadzić odkażanie terenu jeśli wymaga tego sytuacja.

SYTUACJA WOJSK OBRONY TERYTORIALNEJ

I.

SYTUACJA OGÓLNA

1. MAZURIA mobilizuje część sił zbrojnych i przystępuje do ich operacyjnego rozwinięcia w strefie nadgranicznej. Stwierdzono rozmieszczanie sił i środków rozpoznania i działań psychologicznych wzdłuż granicy. Odnotowano incydenty graniczne – naruszenie przestrzeni powietrznej WARSOWII przez samoloty rozpoznawcze i samoloty cywilne oraz próby przekraczania granicy przez kilku-, kilkunastu osobowe grupy obywateli MAZURII. Straż graniczna donosi o wzmożonym ruchu wojsk i ewakuacji ludności z miejscowości nadgranicznych oraz prowadzeniu prac fortyfikacyjnych po stronie MAZURII.
2. W WARSOWII zakończono mobilizację terytorialnych organów dowodzenia. Aktualizowane są plany działania WSzW i RKOT w czasie kryzysu i wojny oraz wprowadzane są niezbędne korekty. Część jednostek OT województwa mazowieckiego wspólnie ze strażą graniczną osłania północną granicę państwa. Pozostałe siły OT kończą mobilizacyjne rozwinięcie i przystępują do organizacji działań w wyznaczonych rejonach odpowiedzialności oraz wsparcia władz cywilnych i społeczności lokalnych – zgodnie z wcześniej opracowywanymi planami i uzgodnieniami z władzami cywilnymi.

II.

SYTUACJA SZCZEGÓŁOWA

1. W instytucjach i jednostkach wojskowych garnizonów na obszarze województwa mazowieckiego stwierdzono przypadki penetracji obiektów przez osoby postronne oraz próby pozyskiwania dokumentów.

Według informacji delegatury ABW w składzie grup cywilnych przekraczających nielegalnie granicę państwową mogą znajdować się żołnierze jednostek specjalnych MAZURII.

W ostatnim tygodniu odnotowano jedenaście napadów lub rozbojów na żołnierzach w powiatach: mławskim i ostrołęckim. W związku z tymi zdarzeniami wzmocniono ochronę obiektów wojskowych – szczególnie magazynów uzbrojenia i materiałów wybuchowych.

2. Wojewódzki Sztab Wojskowy WARSZAWA, po zmobilizacyjnym rozwinięciu, w MSD przystąpił do aktualizacji dokumentacji planistycznej i rozwinięcia terytorialnego systemu rozpoznania. Siłami czterech zmobilizowanych batalionów OT wzmocniono osłonę granicy państwowej:

10 bOT osłania granicę na odcinku OKALEWO, BEŁK i przygotowuje do działań rejon odpowiedzialności OKALEWO, wzdłuż granicy państwa, BEŁK, wył. LUBOWIDZ;

11 bOT osłania granicę na odcinku BEŁK, ZABOROWO i przygotowuje do działań rejon odpowiedzialności wył. MŁAWA, NIEGOCIN, OSADA;

21 bOT osłania granicę na odcinku ŁYSE – do NARWI i przygotowuje do działań rejon odpowiedzialności ŁYSE, wzdłuż granicy do NARWI, wył. OSTROŁĘKA, ZAWADY;

22 bOT osłania granicę na odcinku ZABOROWO, ŁYSE i przygotowuje do działań rejon odpowiedzialności ZABOROWO, wzdłuż granicy państwa, ŁYSE, DZIERZGOWO;

13 bOT przygotowuje rejon odpowiedzialności do działań nieregularnych i organizuje obronę na podejściach do m. PRZASNYSZ;

14 bOT – odwód szefa WSzW Warszawa – kończy mobilizacyjne rozwinięcie w MSD SIERPC;

100 boo dyslokowany w m. PUŁTUSK i 200 boo w m. NOWY DWÓR MAZOWIECKI przejmują pod ochronę mosty na WIŚLE i NARWII oraz obiekty gospodarki narodowej – ważne dla obronności państwa.

Rozwinięta przy WSzW 5. Wojskowa Komenda Transportowa po uzupełnieniu do etatu „W” – w gotowości do zapewnienia siłami 5. krr regulacji ruchu na drogach wydzielonych dla wojsk.

Ze składu WSzW wydzielono GO na SD 7 DZ do pośredniczenia i koordynacji działań sił OT i układu pozamilitarnego na rzecz wojsk dywizji.

3. Rejonowa Komenda OT CIECHANÓW siłami 15 i 17 bOT (MŁAWA) organizuje obronę terytorialną powiatu we współdziałaniu z pozamilitarnymi ogniwami obronnymi.

15 i 17 bOT od 12 24 00 CZER przechodzi w podporządkowanie 71 BZ.

Rejonowa Komenda OT PUŁTUSK siłami 16 bOT organizuje obronę terytorialną powiatu we współdziałaniu z pozamilitarnymi ogniwami obronnymi.

16 bOT od 12 24 00 CZER przechodzi w podporządkowanie 72 BZ „L”.

Rejonowi komendanci OT wyznaczyli oficerów łącznikowych na SD brygad. Czas i miejsce przybycia oficerów łącznikowych ustalą dowódcy brygad po uzgodnieniu z komendantami RKOT.

4. KG OSTROŁĘKA siłami 12 bOT przygotowuje obronę miasta i rejon odpowiedzialności do prowadzenia działań nieregularnych.

III.

DANE DODATKOWE

1. Struktura organizacyjna i wyposażenie bOT – załącznik 1.
2. Zapotrzebowanie na świadczenia układu pozamilitarnego na rzecz wojsk składać za pośrednictwem oficerów łącznikowych wg wzoru zamieszczonego w załączniku 2.

IV.

PRACA DO WYKONANIA

1. Przystudiować założenia i wrysować położenie wojsk OT na mapy robocze.
2. Nawiązać łączność z RKOT (71 BZ – RKOT CIECHANÓW, 72 BZ „L” – RKOT PUŁTUSK).
3. Uzgodnić z GO WSzW WARSZAWA regulację ruchu na drogach marszu brygady.
4. Być w gotowości do zreferowania:
 - zakresu wsparcia jednostek OT na rzecz brygady;
 - sposobu wykorzystania przydzielonych sił OT;
 - zakresu, terminów i procedur współdziałania z terytorialnymi organami dowodzenia i ogniwami pozamilitarnymi;
 - koncepcji wykorzystania stacjonarnej infrastruktury i zgłoszenia zapotrzebowania na świadczenia osobiste i rzeczowe;
 - koncepcji uzgodnienia z władzami lokalnymi przedsięwzięć dotyczących ochrony ludności i mienia w rejonach przewidywanych walk.

SPRAWDZIŁ

płk dr hab. Józef MARCZAK

OPRACOWAŁ

ppłk dypl. Krzysztof GAŚIOREK

BATALION OT (bOT)

Załącznik 1

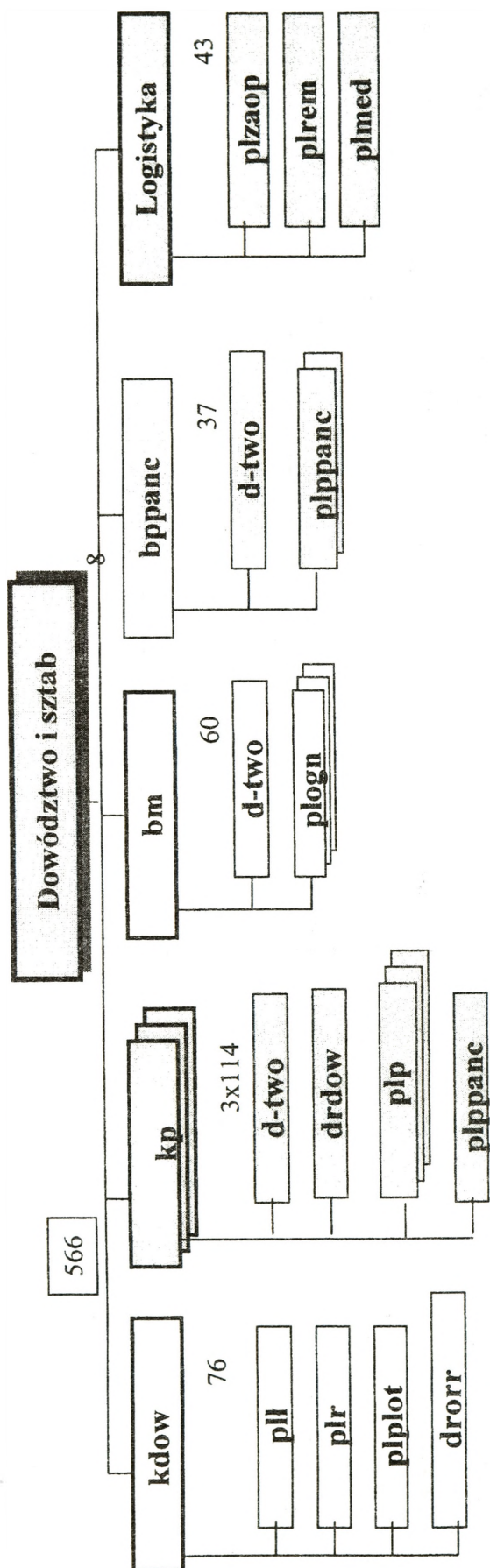

Zestawienie osobowe i sprzętowe batalionu obrony terytorialnej (bOT)

	D-ctwo i sztab	kdow	kp (3)	bm	bppanc	Logistyka	Ogółem
Stan osobowy	8	76	114	60	37	43	566
Moździerze M-82			9				9
ppk			4		6		18
PKM-2 (ZU-23-2)		2					2
S-2		4					4
Motocykle		8					8
WD		1					1
Kuchnia			1			6	9
Sam.cież.-teren.		6	12	10	5	9	66
Sam.osob.-teren.		6	1	1	1		11
Sam.specjalne					1	6	7

Zapotrzebowanie na świadczenia osobiste i rzeczowe

ĆWICZEBNE
(po wypełnieniu)
Egz. Nr

„Wzór”

.....
Pieczęć jednostki wojskowej

Z A P O T R Z E B O W A N I E
NA ŚWIADCZENIA OSOBISTE I DORAŻNE ŚWIADCZENIA RZECZOWE

	Świadczenia osobiste						Dorażne świadczenia rzeczowe				
	Nazwa jednostki wojskowej (organizacyjnej) na rzecz której świadczenie będzie wykonywane	Liczba osób oraz dane o ich kwalifikacjach	Rodzaj i zakres wykonywanych prac	Miejsce wykonywania świadczenia i czas ich trwania	Osoba na którą proponuje się nałożenie obowiązku wykonania świadczenia	Termin realizacji świadczeń i miejsce stawienia	Rodzaj i liczba przedmiotów świadczeń (środki transportowe, maszyny, tereny, obiekty itp.)	Przeznaczenie przedmiotów świadczeń i czas ich użytkowania	Nazwa miejscowości (zakładu pracy) z terenu której nastąpi wykonanie świadczenia (nazwisko i imię)	Miejsce i termin udostępnienia przedmiotu świadczenia (realizacji świadczenia)	Uwagi
1	2	3	4	5	6	7	8	9	10	11	12

.....
(dowódca JW)

SYTUACJA LOGISTYCZNA 71 BZ

I. SYTUACJA OGÓLNA

71 BZ w MSD SOCHACZEW (4886), po mobilizacyjnym rozwinięciu: Pododdziały w trakcie szkolenia zgrywającego.

Batalion logistyczny 71 BZ u kompletowany w stanie osobowym - 98%, w sprzęt - 96%, zabezpiecza proces szkolenia zgrywającego brygady.

II. SYTUACJA SZCZEGÓŁOWA

1. Pododdziały zaopatrzenia kompanii logistycznych bat., dyw., i samodzielnych pododdziałów brygady posiadają pełne zapasy taktyczne ŚBiM. W 71 blog kzaop posiada na transporcie 100% zapasów taktycznych brygady. Szczegółowy stan zapasów ŚBiM w 71 BZ przedstawia załącznik 1.
2. Pododdziały techniczne kompanii logistycznych bat., dyw., i samodzielnych pododdziałów brygady realizują przedsięwzięcia z zakresu zabezpieczenia technicznego, wykorzystując etatowe środki. Kompania remontowa 71 blog wykonuje remonty R1 w PSO (Parkowa Stacja Obsługi). Pododdziały remontowe posiadają pełne zestawy remontowe. Stan i szczegółową sytuację techniczną podstawowego UiSW w 71 BZ przedstawia załącznik 2.
3. Pododdziały medyczne kompanii logistycznych bat., dyw., i samodzielnych pododdziałów brygady realizują zadania zabezpieczenia medycznego. Stan sanitarno - higieniczny pododdziałów brygady pomyślny. Stan zapasów materiałów medycznych umożliwia udzielanie pomocy medycznej na szczeblu brygady przez 8 dni walki (bat., dyw. - 4 dni, kmed - 4 dni. Zestawienie stanu osobowego i sytuacji medyczną w pododdziałach 71 BZ przedstawia załącznik 3.

III. DANE DODATKOWE

1. Rozkaz operacyjny dowódcy 71 BZ otrzyma 110830CZE03.
2. Warunki meteorologiczne – jak w czasie trwania ćwiczenia.

IV. PRACA DO WYKONANIA

1. Nanieść na mapę niezbędne informacje wynikające z RO Nr 1 7 DZ.
2. Przyjąć meldunki od dowódców pododdziałów ćwiczących do 110900CZE03 i dokonać oceny sytuacji logistycznej w pododdziałach 71 BZ

Załączniki:

1. Stan zapasów środków bojowych i materiałowych 71 BZ na 110800CZE03.
2. Stan techniczny podstawowego uzbrojenia i sprzętu wojskowego 71 BZ na 110800CZE03.
3. Zestawienie stanu osobowego i sytuacji medyczną w pododdziałach 71 BZ na 110800CZE03.
4. Jednostki kalkulacyjne dla BZ przyjęte w ćwiczeniu.

SPRAWDZIŁ:

/.../plk dr Zdzisław **KURASIŃSKI**

OPRACOWAŁ:

mjr dypl. Witold **SŁOMIANY**

**STAN ZAPASÓW TAKTYCZNYCH ŚBiM W 71 BZ /w jk/
110800CZE03**

Rodzaj ŚBiM Oddz./pododdz.	Amunicja										MPS			Żywność	
	strzelecka	strzelecka poki.	granaty	moździerzowa	artyleryjska	BWP/KTO/cz oługowa	przeciwlotnic za	ppk	ppk na wozach	plot.poc.rak	BS	Onpk	Onpg	„NP”	„S”
71 BZ razem	1,10	1,10	1,30	2,20	2,20	1,20	1,20	1,00	1,40	1,20	6,00	6,00	6,00	3,00	2,00
w transp. 71 blog	0,2	0,2	0,2	0,6	0,6	0,1	0,2	0,2	0,2	0,2	1,0	1,0	1,0	1,0	0,0
71 das	0,9	0,9	1,1	0,0	1,6	0,0	0,0	0,0	0,0	0,0	5,0	5,0	5,0	2,0	2,0
71 dplot	0,9	0,9	1,1				1,0			1,0	5,0	5,0	5,0	2,0	2,0
71 bdow	0,9	0,9	1,1								5,0	5,0	0,0	2,0	2,0
71 bpanc	0,9	0,9	1,1						1,2		5,0	5,0	0,0	2,0	2,0
pozostałe	0,9	0,9	1,1			1,1					5,0	5,0	5,0	2,0	2,0
71 blog	0,9	0,9	1,1								5,0	5,0	5,0	2,0	2,0

UWAGA!

* Ilości śr. inż.-sap przydzielono na wykonanie zadania, zostaną dostarczone w dwóch etapach 12 - 13CZE03 zgodnie z Anekssem.

STAN TECHNICZNY PODSTAWOWEGO UISW W 71 BZ
110800CZE03

Oddział/ pododdz.	Rodzaj sprzętu	Ilość	Wymaga remontu					SB	Sprawnych	
			PT	R 1	R 2	R 3	R 4			R 5
71 BZ	BRDM	35	1	2	0	0	0	0	0	32
	RWLC	2	0	0	0	0	0	0	0	2
	Wozy dowodzenia	40	1	1	0	0	0	0	0	38
	ZSU-23-4	4	0	0	0	0	0	0	0	4
	ZU-23-2	16	0	1	0	0	0	0	0	15
	Haubica 2S1	24	1	0	1	0	0	0	0	22
	Motocykle	26	1	1	0	0	0	0	0	24
	BAT	2	0	0	0	0	0	0	0	2
	BLG	2	0	0	0	0	0	0	0	2
	TRI	1	0	0	0	0	0	0	0	1
	SŁ -34	5	0	1	0	0	0	0	0	4
	K - 407	3	0	0	0	0	0	0	0	3
	MTLB	1	0	0	0	0	0	0	0	1
	Żuraw samochod.	3	0	0	0	0	0	0	0	3
	WZT	7	0	0	0	0	0	0	0	7
	WPT "Mors"	10	0	0	0	0	0	0	0	10
	WPT "kołowy"	4	0	1	0	0	0	0	0	3
	Warsztaty	53	2	1	0	0	0	0	0	50
	Ciągniki kołowe	30	0	2	1	0	0	0	0	27
	Cysterny paliwowe	36	2	0	1	0	0	0	0	33
Samochód sanit.	40	2	2	0	0	0	0	0	36	
Samochody	536	11	4	4	1	0	0	0	516	
71 das	Razem	Haubice 2S1	24	1	0	1	0	0	0	22
		Wozy dowodzenia	8	0	0	0	0	0	0	8
		Motocykle	1	1						0
		WZT	1	0	0	0	0	0	0	1
		Warsztaty	1							1
		Cysterny paliwowe	2	0	0	0	0	0	0	2
		Samochód sanitarny	2	0	0	0	0	0	0	2
Samochody	39	2	0	0	0	0	0	37		
71 dplot	ZSU-23-4	4							4	
	ZU-23-2	16		1					15	
	Wozy dowodzenia	2							2	
	Ciągniki kołowe	5							5	
	Cysterny paliwowe	1							1	
	Warsztaty	1							1	
	Samochód sanitarny	2							2	
	Samochody	22	1	1					20	
71 bdow	RWLC	2							2	
	Wozy dowodzenia	14	1						13	
	Motocykle	1							1	
	Warsztaty	2							2	
	Ciągniki kołowe	3							3	
	Cysterny paliwowe	1							1	
	Samochód sanitarny	2		1					1	
	Samochody	55	1						54	
pozostale	BRDM	27	1	1					25	
	Wozy dowodzenia	4							4	
	Motocykle	8							8	
	BAT	2							2	
	BLG	2							2	
	TRI	1							1	
	SŁ -34	5		1					4	
	K - 407	3							3	
	MTLB	1							1	
	Żuraw samochod.	2							2	
	Warsztaty	2							2	
	Samochód sanitarny	1							1	
	Cysterny paliwowe	2							2	
	Samochody	62	1	1					60	
71 blog	WPT "Mors"	6							6	
	WPT "kołowy"	2		1					1	
	WZT	4							4	
	Żuraw samochod.	1							1	
	Ciągniki kołowe	8							8	
	Warsztaty	35	2	1					32	
	Cysterny paliwowe	20	1		1				18	
	Samochód sanitarny	14	1						13	
Samochody	202	2	1	1				198		

**ZESTAWIENIE STANÓW OSOBOWYCH I SYTUACJA MEDYCZNA 71 BZ
110800CZE03**

Oddział / pododdz.	Ilość ludzi	Sytuacja medyczna		Zdolnych do walki
		Ranni i chorzy	Wymaga ewakuacji	
71 das	404	15	3	389
1 bas	110	5		105
2 bas	110	3	2	107
3 bas	110	4		106
5 klog	60	3	1	57
71 dplot	258	11	2	247
71 bdow	370	6	3	364
71 bppanc	60	2		58
pozostale	415	8	5	407
71 blog	458	7	4	451

Załącznik 4

JEDNOSTKI KALKULACYJNE PRZYJĘTE W ĆWICZENIU

tab. 1

batalion zmechanizowany

Lp.	wyszczególnienie	jk	masa poj. jk /kg/	ilość szt. sprzętu	masa 1 jk /t/	jk przy sprzęcie	masa przy sprzęcie	jk w transp. bat.	masa w transp. bat.	razem w bat.
1	9 mm P-83	jo	0,23	65	0,01	0,50	0,01	0,40	0,01	0,01
	9 mm P-84	jo	1,70	160	0,27	0,50	0,14	0,40	0,11	0,24
	7,62 mm kbk AK	jo	4,90	455	2,23	0,50	1,11	0,40	0,89	2,01
	7,62 mm SWD	jo	2,20	25	0,06	0,50	0,03	0,40	0,02	0,05
	7,62 mm PK	jo	23,00	25	0,58	0,50	0,29	0,40	0,23	0,52
	26 mm nb. sygn.	jo	2,50	63	0,16	0,50	0,08	0,40	0,06	0,14
	Razem am. strzel.	jo			730	3,30		1,65		1,32
2	BWP	jo	47,00	53	2,49	0,50	1,25	0,40	1,00	2,24
	Skot, BRDM, KTO	jo	141,00	2	0,28	0,50	0,14	0,40	0,11	0,25
	WZT, MTLB	jo	25,00	2	0,05	0,50	0,03	0,40	0,02	0,05
	Razem am. pokld.	jo			2,82		1,41		1,13	2,54
3	rgppanc RPG - 76	jo	1,80	84	0,15	0,60	0,09	0,50	0,08	0,17
	granat F-1, RG-42	jo	1,00	730	0,73	0,60	0,44	0,50	0,37	0,80
	Razem granaty	jo			0,88		0,53		0,44	0,97
6	am. moździerzowa	jo	1348,00	6	8,09	1,00	8,09	0,60	4,85	12,94
9	am. BWP	jo	158,00	53	8,37	1,00	8,37	0,10	0,84	9,21
12	ppk (na wozach)	jo	44	52	2,29	1,00	2,29	0,20	0,46	2,75
Razem ŚB					25,76		22,34		9,04	31,38
1	sam. O-T i dostawcze	jn	15,50	8	0,09	4,00	0,37	1,00	0,09	0,47
	sam. C-T	jn	38,00	4	0,11	4,00	0,46	1,00	0,11	0,57
	BRDM	jn	39,00	2	0,06	4,00	0,23	1,00	0,06	0,29
	motocykle	jn	4,00	4	0,01	4,00	0,05	1,00	0,01	0,06
	BS	jn			0,28		1,11		0,28	1,39
2	sam. C-T	jn	36,00	36	1,04	4,00	4,15	1,00	1,04	5,18
	sam. O-T	jn	17,50	5	0,07	4,00	0,28	1,00	0,07	0,35
	ciąg. kołowe/ewaku.	jn	45,00	7	0,25	4,00	1,01	1,00	0,25	1,26
	cysterna paliw.	jn	36,00	2	0,06	4,00	0,23	1,00	0,06	0,29
	ON pk	jn			1,42		5,67		1,42	7,08
3	BWP	jn	95,00	53	4,03	4,00	16,11	1,00	4,03	20,14
	MTLB, 2S1, ZSU-23-4	jn	140,00	2	0,22	4,00	0,90	1,00	0,22	1,12
	ON pg	jn			4,25		17,01		4,25	21,26
4	EO-4	jn	4,00	1	0,00	4,00	0,01	1,00	0,003	0,02
	Razem agregaty	jn			0,00		0,01		0,00	0,02
Razem MPS						23,80		5,95		29,75
1	"NP"	rdz	1,20	730	0,88	0,00	0,00	2,00	1,75	1,75
2	"S"	rdz	1,30	730	0,95	1,00	0,95	1,00	0,95	1,90
Razem żywność										3,65
Razem ŚBiM										64,78

tab. 2

batalion czołgów

Lp.	wyszczególnienie	jk	masa poj. jk /t/	ilość szt. sprzętu	masa 1 jk /t/	jk przy sprzęcie	masa przy sprzęcie	jk w transp. bat.	masa w transp. bat.	razem w bat.
1	9 mm P-83	jo	0,23	60	0,01	0,50	0,01	0,40	0,01	0,01
	9 mm P-84	jo	1,70	165	0,28	0,50	0,14	0,40	0,11	0,25
	7,62 mm kbk AK	jo	4,90	98	0,48	0,50	0,24	0,40	0,19	0,43
	7,62 mm SWD	jo	2,20	2	0,00	0,50	0,00	0,40	0,00	0,00
	26 mm nb. sygn.	jo	2,50	42	0,11	0,50	0,05	0,40	0,04	0,09
	Razem am. strzel.	jo		325	0,88		0,44		0,35	0,80
2	SKOT, BRDM, KTO	jo	141,00	3	0,42	0,50	0,21	0,40	0,17	0,38
	WZT, MTLB	jo	25,00	2	0,05	0,50	0,03	0,40	0,02	0,05
	T-72, PT-91	jo	86,00	53	4,56	0,50	2,28	0,40	1,82	4,10
	Razem am. pokłd.	jo			5,03		2,52		2,01	4,53
3	granat F-1, RG-42	jo	1,00	110	0,11	0,60	0,07	0,50	0,06	0,12
	Razem granaty	jo			0,11		0,07		0,06	0,12
7	am. czołgowa	jo	1089,00	53	57,72	1,00	57,72	0,10	5,77	63,49
	Razem am.				57,72		57,72		5,77	63,49
Razem ŚB					63,74		60,74		8,19	68,93
1	sam. O-T i dostawcze	jn	15,50	6	0,07	4,00	0,28	1,00	0,07	0,35
	sam. C-T	jn	38,00	1	0,03	4,00	0,11	1,00	0,03	0,14
	BRDM	jn	39,00	2	0,06	4,00	0,23	1,00	0,06	0,29
	motocykle	jn	4,00	4	0,01	4,00	0,05	1,00	0,01	0,06
	BS	jn			0,17		0,68		0,17	0,84
2	sam. C-T	jn	36,00	29	0,84	4,00	3,34	1,00	0,84	4,18
	sam. O-T	jn	17,50	4	0,06	4,00	0,22	1,00	0,06	0,28
	cysterna paliw.	jn	36,00	4	0,12	4,00	0,46	1,00	0,12	0,58
	ON pk	jn			1,01		4,03		1,01	5,03
3	T-72, PT-91, BLG	jn	340,00	53	14,42	4,00	57,66	1,00	14,42	72,08
	WZT	jn	200,00	2	0,32	4,00	1,28	1,00	0,32	1,60
	ON pg	jn			14,74		58,94		14,74	73,68
4	EO-4	jn	4,00	1	0,004	4,00	0,02	1,00	0,004	0,02
	Razem agregaty	jn			0,00		0,02		0,00	0,02
Razem MPS							63,66		15,92	79,58
1	"NP"	rdz	1,20	325	0,39	0,00	0,00	3,00	1,17	1,17
2	"S"	rdz	1,30	325	0,42	1,00	0,42	0,00	0,00	0,42
Razem żywność										1,59
Razem ŚBiM										150,10

tab. 3

batalion piechoty zmotoryzowanej

Lp.	wyszczególnienie	jk	masa poj. jk /v	ilość szt. sprzętu	masa 1 jk /v	jk przy sprzęcie	masa przy sprzęcie	jk w transp. bat	masa w transp. bat	razem w bat.
1	9 mm P-83	jo	0,23	65	0,01	0,50	0,01	0,40	0,01	0,01
	9 mm P-84	jo	1,70	160	0,27	0,50	0,14	0,40	0,11	0,24
	7,62 mm kbk AK	jo	4,90	455	2,23	0,50	1,11	0,40	0,89	2,01
	7,62 mm SWD	jo	2,20	25	0,06	0,50	0,03	0,40	0,02	0,05
	7,62 mm PK	jo	23,00	25	0,58	0,50	0,29	0,40	0,23	0,52
	26 mm nb. sygn.	jo	2,50	63	0,16	0,50	0,08	0,40	0,06	0,14
	Razem am. strzel.	jo		730	3,30		1,65		1,32	2,97
2	SKOT, BRDM, KTO	jo	141,00	59	8,32	0,50	4,16	0,40	3,33	7,49
	Razem am. pokld.	jo			8,32		4,16		3,33	7,49
3	rgppanc RPG - 76	jo	1,80	84	0,15	0,60	0,09	0,50	0,08	0,17
	granat F-1, RG-42	jo	1,00	730	0,73	0,60	0,44	0,50	0,37	0,80
	Razem granaty	jo			0,88		0,53		0,44	0,97
6	am. moździerzowa	jo	1348,00	6	8,09	1,00	8,09	0,60	4,85	12,94
8	am KTO	jo	190,00	53	10,07	1,00	10,07	0,10	1,01	11,08
	Razem am.				18,16		18,16		5,86	24,02
Razem SB					30,66		24,50		10,95	35,45
1	sam O-T i dostawcze	jn	15,50	8	0,09	4,00	0,37	1,00	0,09	0,47
	sam C-T	jn	38,00	4	0,11	4,00	0,46	1,00	0,11	0,57
	BRDM	jn	39,00	2	0,06	4,00	0,23	1,00	0,06	0,29
	motocykle	jn	4,00	4	0,01	4,00	0,05	1,00	0,01	0,06
	BS	jn			0,28		1,11		0,28	1,39
2	SKOT, KTO	jn	50,00	59	2,36	4,00	9,44	1,00	2,36	11,80
	sam C-T	jn	36,00	36	1,04	4,00	4,15	1,00	1,04	5,18
	sam O-T	jn	17,50	5	0,07	4,00	0,28	1,00	0,07	0,35
	systema paliw.	jn	36,00	2	0,06	4,00	0,23	1,00	0,06	0,29
	ON pk	jn			3,52		14,10		3,52	17,62
4	EO-4	jn	4,00	1	0,00	4,00	0,01	1,00	0,003	0,02
	Razem agregaty	jn			0,00		0,01		0,00	0,02
Razem MPS							15,22		3,81	19,03
1	"NP"	rdz	1,20	730	0,88	0,00	0,00	2,00	1,75	1,75
2	"S"	rdz	1,30	730	0,95	1,00	0,95	1,00	0,95	1,90
Razem żywność										3,65
Razem SBiM										58,72

tab. 4

das										
Lp.	wyszczególnienie	jk	masa poj. jk /t/	ilość szt. sprzętu	masa l jk /t/	jk przy sprzęcie	masa przy sprzęcie	jk w transp. dyw.	masa w transp. dyw.	razem w dyw.
1	9 mm P-83	jo	0,23	95	0,02	0,50	0,01	0,40	0,01	0,02
	9 mm P-84	jo	1,70	125	0,21	0,50	0,11	0,40	0,09	0,19
	7,62 mm kbk AK	jo	4,90	184	0,90	0,50	0,45	0,40	0,36	0,81
	26 mm nb. sygn.	jo	2,50	15	0,04	0,50	0,02	0,40	0,02	0,03
	Razem am. strzel.	jo		404	1,17		0,59		0,47	1,06
2	WZT, MTLB	jo	25,00	1	0,03	0,50	0,01	0,40	0,01	0,02
	Razem am. pokld.	jo			0,03		0,01		0,01	0,02
3	granat F-1, RG-42	jo	1,00	404	0,40	0,60	0,24	0,50	0,20	0,44
	Razem granaty	jo			0,40		0,24		0,20	0,44
4	am. artyleryjska	jo	2333,00	24	55,99	1,00	55,99	0,60	33,60	89,59
	Razem am.				55,99		55,99		33,60	89,59
Razem SB					57,59		56,83		34,28	91,11
1	sam. O-T i dostawcze	jn	15,50	10	0,12	4,00	0,47	1,00	0,12	0,58
	sam. C-T	jn	38,00	8	0,23	4,00	0,91	1,00	0,23	1,14
	motocykle	jn	4,00	1	0,00	4,00	0,01	1,00	0,00	0,02
	BS	jn			0,35		1,39		0,35	1,74
2	sam. C-T	jn	36,00	21	0,60	4,00	2,42	1,00	0,60	3,02
	sam. O-T	jn	17,50	14	0,20	4,00	0,78	1,00	0,20	0,98
	cysterna paliw.	jn	36,00	2	0,06	4,00	0,23	1,00	0,06	0,29
	ON pk	jn			0,86		3,43		0,86	4,29
3	MTLB, 2SI, ZSU-23-4	jn	140,00	24	2,69	4,00	10,75	1,00	2,69	13,44
	WZT	jn	200,00	1	0,16	4,00	0,64	1,00	0,16	0,80
	ON pg	jn			2,85		11,39		2,85	14,24
4	EO-4	jn	4,00	1	0,004	4,00	0,02	1,00	0,004	0,02
	Razem agregaty	jn			0,00		0,02		0,00	0,02
Razem MPS							16,23		4,06	20,29
1	"NP"	rdz	1,20	404	0,48	0,00	0,00	3,00	1,45	1,45
2	"S"	rdz	1,30	404	0,53	1,00	0,53	0,00	0,00	0,53
Razem żywność										1,98
Razem SBiM										113,38

tab. 5

batalion dowodzenia										
Lp.	wyszczególnienie	jk	masa poj. jk /t/	ilość szt. sprzętu	masa l jk /t/	jk przy sprzęcie	masa przy sprzęcie	jk w transp. bat.	masa w transp. bat.	razem w bat.
1	9 mm P-83	jo	0,23	90	0,02	0,50	0,01	0,40	0,01	0,02
	9 mm P-84	jo	1,70	33	0,06	0,50	0,03	0,40	0,02	0,05
	7,62 mm kbk AK	jo	4,90	220	1,08	0,50	0,54	0,40	0,43	0,97
	7,62 mm SWD	jo	2,20	12	0,03	0,50	0,01	0,40	0,01	0,02
	7,62 mm PKS	jo	47,00	15	0,71	0,50	0,35	0,40	0,28	0,63
	26 mm nb. sygn.	jo	2,50	15	0,04	0,50	0,02	0,40	0,02	0,03
	Razem am. strzel.	jo		370	1,92		0,96		0,77	1,73
3	rgppanc RPG - 76	jo	1,80	5	0,01	0,60	0,01	0,50	0,00	0,01
	granat F-1, RG-42	jo	1,00	370	0,37	0,60	0,22	0,50	0,19	0,41
	Razem granaty	jo			0,38		0,23		0,19	0,42
Razem SB					2,30		1,19		0,96	2,15
1	sam. O-T i dostawcze	jn	15,50	8	0,09	4,00	0,37	1,00	0,09	0,47
	sam. C-T	jn	38,00	10	0,29	4,00	1,14	1,00	0,29	1,43
	motocykle	jn	4,00	1	0,00	4,00	0,01	1,00	0,00	0,02
	BS	jn			0,38		1,52		0,38	1,91
2	SKOT, KTO	jn	50,00	2	0,08	4,00	0,32	1,00	0,08	0,40
	sam. C-T	jn	36,00	44	1,27	4,00	5,07	1,00	1,27	6,34
	sam. O-T	jn	17,50	11	0,15	4,00	0,62	1,00	0,15	0,77
	ciąg. kołowe/ewaku.	jn	45,00	3	0,11	4,00	0,43	1,00	0,11	0,54
	cysterna paliw.	jn	36,00	1	0,03	4,00	0,12	1,00	0,03	0,14
	ON pk	jn			1,64		6,55		1,64	8,19
4	EO-4	jn	4,00	3	0,012	4,00	0,05	1,00	0,012	0,06
	Razem agregaty	jn			0,01		0,05		0,01	0,06
Razem MPS							8,12		2,03	10,16
1	"NP"	rdz	1,20	370	0,44	0,00	0,00	3,00	1,33	1,33
2	"S"	rdz	1,30	370	0,48	1,00	0,48	0,00	0,00	0,48
Razem żywność										1,81
Razem SBiM										14,12

tab. 6

daplot										
Lp.	wyszczególnienie	jk	masa poj. jk /t/	ilość szt. sprzętu	masa 1 jk /t/	jk przy sprzęcie	masa przy sprzęcie	jk w transp. dyw.	masa w transp. dyw.	razem w dyw.
1	9 mm P-83	jo	0,23	45	0,01	0,50	0,01	0,40	0,00	0,01
	9 mm P-84	jo	1,70	65	0,11	0,50	0,06	0,40	0,04	0,10
	7,62 mm kbk AK	jo	4,90	145	0,71	0,50	0,36	0,40	0,28	0,64
	7,62 mm PK	jo	23,00	3	0,07	0,50	0,03	0,40	0,03	0,06
	26 mm nb. sygn.	jo	2,50	20	0,05	0,50	0,03	0,40	0,02	0,05
	Razem am. strzel.	jo		258	0,95		0,48		0,38	0,86
3	rgppanc RPG - 76	jo	1,80	5	0,01	0,60	0,01	0,50	0,00	0,01
	granat F-1, RG-42	jo	1,00	258	0,26	0,60	0,15	0,50	0,13	0,28
	Razem granaty	jo			0,27		0,16		0,13	0,29
11	S2M	jo	9,80	24	0,24	1,00	0,24	0,00	0,00	0,24
	ZSU-23-4	jo	900,00	4	3,60	1,00	3,60	0,00	0,00	3,60
	ZU-23-2	jo	540,00	16	8,64	1,00	8,64	0,00	0,00	8,64
	Razem am. plot	jo			12,48		12,48		0,00	12,48
Razem ŚB					13,69		13,11		0,51	13,62
1	sam. O-T i dostawcze	jn	15,50	2	0,02	4,00	0,09	1,00	0,02	0,12
	sam. C-T	jn	38,00	2	0,06	4,00	0,23	1,00	0,06	0,29
	BS	jn			0,08		0,32		0,08	0,40
2	sam. C-T	jn	36,00	20	0,58	4,00	2,30	1,00	0,58	2,88
	sam. O-T	jn	17,50	2	0,03	4,00	0,11	1,00	0,03	0,14
	ciąg. kołowe/ewaku.	jn	45,00	5	0,18	4,00	0,72	1,00	0,18	0,90
	cysterna paliw.	jn	36,00	1	0,03	4,00	0,12	1,00	0,03	0,14
	ON pk	jn			0,81		3,25		0,81	4,06
3	T-72, PT-91, BLG	jn	340,00	5	1,36	4,00	5,44	1,00	1,36	6,80
	ON pg	jn			1,36		5,44		1,36	6,80
4	EO-4	jn	4,00	1	0,004	4,00	0,02	1,00	0,004	0,02
	Razem agregaty	jn			0,00		0,02		0,00	0,02
Razem MPS							9,03		2,26	11,29
1	"NP"	rdz	1,20	258	0,31	0,00	0,00	3,00	0,93	0,93
2	"S"	rdz	1,30	258	0,34	1,00	0,34	0,00	0,00	0,34
Razem żywność										1,26
Razem ŚBiM										26,17

tab. 7

bppanc										
Lp.	wyszczególnienie	jk	masa poj. jk /t/	ilość szt. sprzętu	masa 1 jk /t/	jk przy sprzęcie	masa przy sprzęcie	jk w transp. pododdz.	masa w transp. pododdz.	razem w pododdz.
1	9 mm P-83	jo	0,23	10	0,00	0,50	0,00	0,40	0,00	0,00
	9 mm P-84	jo	1,70	32	0,05	0,50	0,03	0,40	0,02	0,05
	7,62 mm kbk AK	jo	4,90	18	0,09	0,50	0,04	0,40	0,04	0,08
	26 mm nb. sygn.	jo	2,50	10	0,03	0,50	0,01	0,40	0,01	0,02
	Razem am. strzel.	jo		60	0,17		0,08		0,07	0,15
3	rgppanc RPG - 76	jo	1,80	4	0,01	0,60	0,00	0,50	0,00	0,01
	granat F-1, RG-42	jo	1,00	60	0,06	0,60	0,04	0,50	0,03	0,07
	Razem granaty	jo			0,07		0,04		0,03	0,07
10	ppk (9P 133 M)	jo	159,60	9	1,44	0,50	0,72	0,30	0,43	1,15
	Razem am.				1,44		0,72		0,43	1,15
Razem ŚB					1,67		0,84		0,53	1,38
1	sam. O-T i dostawcze	jn	15,50	4	0,05	4,00	0,19	1,00	0,05	0,23
	BRDM	jn	39,00	9	0,26	4,00	1,05	1,00	0,26	1,32
	BS	jn			0,31		1,24		0,31	1,55
2	sam. C-T	jn	36,00	5	0,14	4,00	0,58	1,00	0,14	0,72
	ON pk	jn			0,14		0,58		0,14	0,72
4	EO-4	jn	4,00	1	0,004	4,00	0,02	1,00	0,004	0,02
	Razem agregaty	jn			0,00		0,02		0,00	0,02
Razem MPS							1,83		0,46	2,29
1	"NP"	rdz	1,20	60	0,07	0,00	0,00	2,00	0,14	0,14
2	"S"	rdz	1,30	60	0,08	1,00	0,08	1,00	0,08	0,16
Razem żywność										0,30
Razem ŚBiM										3,96

tab. 8

pozostałe (kr, ksap, plchem, kzapas)

Lp.	wyszczególnienie	jk	masa poj. jk /t/	ilość szt. sprzętu	masa l jk /t/	jk przy sprzęcie	masa przy sprzęcie	jk w transp. pododdz.	masa w transp. pododdz.	razem w pododdz.
1	9 mm P-83	jo	0,23	50	0,01	0,50	0,01	0,40	0,00	0,01
	9 mm P-84	jo	1,70	65	0,11	0,50	0,06	0,40	0,04	0,10
	7,62 mm kbk AK	jo	4,90	242	1,19	0,50	0,59	0,40	0,47	1,07
	7,62 mm SWD	jo	2,20	24	0,05	0,50	0,03	0,40	0,02	0,05
	7,62 mm PK	jo	23,00	24	0,55	0,50	0,28	0,40	0,22	0,50
	7,62 mm PKS	jo	47,00	10	0,47	0,50	0,24	0,40	0,19	0,42
	26 mm nb. sygn.	jo	2,50	40	0,10	0,50	0,05	0,40	0,04	0,09
Razem am. strzel.	jo		415	2,48		1,24		0,99	2,23	
2	SKOT, BRDM, KTO	jo	141,00	18	2,54	0,50	1,27	0,40	1,02	2,28
	WZT, MTLB	jo	25,00	2	0,05	0,50	0,03	0,40	0,02	0,05
	Razem am. pokld.	jo			2,59		1,29		1,04	2,33
3	rgppanc RPG - 76	jo	1,80	12	0,02	0,60	0,01	0,50	0,01	0,02
	granat F-1, RG-42	jo	1,00	415	0,42	0,60	0,25	0,50	0,21	0,46
	Razem granaty	jo			0,44		0,26		0,22	0,48
Razem SB					5,51		2,80		2,25	5,04
1	sam. O-T i dostawcze	jn	15,50	2	0,02	4,00	0,09	1,00	0,02	0,12
	sam. C-T	jn	38,00	5	0,14	4,00	0,57	1,00	0,14	0,71
	BRDM	jn	39,00	18	0,53	4,00	2,11	1,00	0,53	2,63
	motocykle	jn	4,00	8	0,02	4,00	0,10	1,00	0,02	0,12
	BS	jn			0,72		2,87		0,72	3,58
2	koparka K-407	jn	60,00	3	0,14	4,00	0,58	1,00	0,14	0,72
	spycharka SL-34	jn	42,50	5	0,17	4,00	0,68	1,00	0,17	0,85
	żuraw sam.	jn	36,00	2	0,06	4,00	0,23	1,00	0,06	0,29
	sam. C-T	jn	36,00	53	1,53	4,00	6,11	1,00	1,53	7,63
	systema paliw.	jn	36,00	2	0,06	4,00	0,23	1,00	0,06	0,29
ON pk	jn			1,96		7,82		1,96	9,78	
3	MTLB, 2S1, ZSU-23-4	jn	140,00	2	0,22	4,00	0,90	1,00	0,22	1,12
	T-72, PT-91, BLG	jn	340,00	2	0,54	4,00	2,18	1,00	0,54	2,72
	BAT	jn	250,00	2	0,40	4,00	1,60	1,00	0,40	2,00
	ON pg	jn			1,17		4,67		1,17	5,84
4	EO-4	jn	4,00	1	0,004	4,00	0,02	1,00	0,004	0,02
	Razem agregaty	jn			0,00		0,02		0,00	0,02
Razem MPS							15,38		3,84	19,22
1	"NP"	rdz	1,20	415	0,50	0,00	0,00	2,00	1,00	1,00
2	"S"	rdz	1,30	415	0,54	1,00	0,54	1,00	0,54	1,08
Razem żywność										2,08
Razem SBiM										26,34

batalion logistyczny

Lp.	wyszczególnienie	jk	masa poj. jk /t/	ilość szt. sprzętu	masa 1 jk /t/	jk przy sprzęcie	masa przy sprzęcie	jk w transp. bat.	masa w transp. bat.	razem w bat.
1	9 mm P-83	jo	0,23	90	0,02	0,50	0,01	0,40	0,01	0,02
	9 mm P-84	jo	1,70	48	0,08	0,50	0,04	0,40	0,03	0,07
	7,62 mm kbk AK	jo	4,90	310	1,52	0,50	0,76	0,40	0,61	1,37
	7,62 mm PK	jo	23,00	10	0,23	0,50	0,12	0,40	0,09	0,21
	26 mm nb. sygn.	jo	2,50	40	0,10	0,50	0,05	0,40	0,04	0,09
	Razem am. strzel.	jo		458	1,95		0,98		0,78	1,76
2	SKOT, BRDM, KTO	jo	141,00	2	0,28	0,50	0,14	0,40	0,11	0,25
	WZT, MTLB	jo	25,00	10	0,25	0,50	0,13	0,40	0,10	0,23
	Razem am. pokłd.	jo			0,53		0,27		0,21	0,48
3	granat F-1, RG-42	jo	1,00	424	0,42	0,60	0,25	0,50	0,21	0,47
	Razem granaty	jo			0,42		0,25		0,21	0,47
Razem SB					2,91		1,50		1,21	2,70
1	sam. O-T i dostawcze	jn	15,50	9	0,10	4,00	0,42	1,00	0,10	0,52
	sam. C-T	jn	38,00	32	0,91	4,00	3,65	1,00	0,91	4,56
	BS	jn			1,02		4,07		1,02	5,08
2	SKOT, KTO	jn	50,00	2	0,08	4,00	0,32	1,00	0,08	0,40
	żuraw sam.	jn	36,00	1	0,03	4,00	0,12	1,00	0,03	0,14
	sam. C-T	jn	36,00	200	5,76	4,00	23,04	1,00	5,76	28,80
	sam. O-T	jn	17,50	10	0,14	4,00	0,56	1,00	0,14	0,70
	ciąg. kołowe/ewaku.	jn	45,00	8	0,29	4,00	1,15	1,00	0,29	1,44
	cysterna paliw.	jn	36,00	20	0,58	4,00	2,30	1,00	0,58	2,88
ON pk	jn			6,87		27,49		6,87	34,36	
3	MTLB, 2S1, ZSU-23-4	jn	140,00	6	0,67	4,00	2,69	1,00	0,67	3,36
	WZT	jn	200,00	4	0,64	4,00	2,56	1,00	0,64	3,20
	ON pg	jn			1,31		5,25		1,31	6,56
4	PAD-16	jn	7,00	4	0,03	4,00	0,11	1,00	0,03	0,14
	EO-4	jn	4,00	3	0,012	4,00	0,05	1,00	0,012	0,06
	Razem agregaty	jn			0,04		0,16		0,04	0,20
Razem MPS							36,97		9,24	46,21
1	"NP"	rdz	1,20	458	0,55	0,00	0,00	3,00	1,65	1,65
2	"S"	rdz	1,30	458	0,60	1,00	0,60	0,00	0,00	0,60
Razem żywność										2,24

tab. 10

Razem w Brygadzie Zmechanizowanej

Lp	wyszczególnienie	jk	masa poj. jk /kg	ilość sz sprzętu	masa l jk /t	w pododdziałach i w transporcie pododdziałów					w transporcie brygady		
						jk przy sprzęcie	masa przy sprzęcie	jk w transp. pododdz.	masa w transp. pododdz.	razem w pododdz.	jk w transp. brygady	masa w transp. brygady	Razem w brygadzie
1	9 mm P-83	jo	0,23	635	0,15	0,50	0,07	0,40	0,06	0,13	0,20	0,03	0,16
	9 mm P-84	jo	1,70	1013	1,72	0,50	0,86	0,40	0,69	1,55	0,20	0,34	1,89
	7,62 mm kbbk AK	jo	4,90	2582	12,65	0,50	6,33	0,40	5,06	11,39	0,20	2,53	13,92
	7,62 mm SWD	jo	2,20	113	0,25	0,50	0,12	0,40	0,10	0,22	0,20	0,05	0,27
	7,62 mm PK	jo	23,00	112	2,58	0,50	1,29	0,40	1,03	2,32	0,20	0,52	2,83
	7,62 mm PKS	jo	47,00	25	1,18	0,50	0,59	0,40	0,47	1,06	0,20	0,24	1,29
	26 mm nb. sygn.	jo	2,50	371	0,93	0,50	0,46	0,40	0,37	0,83	0,20	0,19	1,02
Razem am. strzel.	jo		4480	19,45		9,72		7,78	17,50		3,89	21,39	
2	BWP	jo	47,00	106	4,98	0,50	2,49	0,40	1,99	4,48	0,20	1,00	5,48
	Skot. BRDM, KTO	jo	141,00	86	12,13	0,50	6,06	0,40	4,85	10,91	0,20	2,43	13,34
	WZT, MTLB	jo	25,00	19	0,48	0,50	0,24	0,40	0,19	0,43	0,20	0,10	0,52
	T-72, PT-91	jo	86,00	53	4,56	0,50	2,28	0,40	1,82	4,10	0,20	0,91	5,01
Razem am. pokld.	jo			22,14		11,07		8,86	19,93		4,43	24,36	
3	naprawc RPG - 76	jo	1,80	278	0,50	0,60	0,30	0,50	0,25	0,55	0,20	0,10	0,65
	granat F-1, RG-42	jo	1,00	4231	4,23	0,60	2,54	0,50	2,12	4,65	0,20	0,85	5,50
Razem granaty	jo			4,73		2,84		2,37	5,20		0,95	6,15	
4	am. artyleryjska	jo	2333,00	24	55,99	1,00	55,99	0,60	33,60	89,59	0,60	33,60	123,18
6	am. moździerzowa	jo	1348,00	18	24,26	1,00	24,26	0,60	14,56	38,82	0,60	14,56	53,38
7	am. czołgowa	jo	1089,00	53	57,72	1,00	57,72	0,10	5,77	63,49	0,10	5,77	69,26
8	am. KTO	jo	190,00	53	10,07	1,00	10,07	0,10	1,01	11,08	0,10	1,01	12,08
9	am. BWP	jo	158,00	106	16,75	1,00	16,75	0,10	1,67	18,42	0,10	1,67	20,10
10	ppk (9P 133 M)	jo	159,60	9	1,44	0,50	0,72	0,30	0,43	1,15	0,20	0,29	1,44
Razem am.				166,23		165,51		57,04	222,55		56,89	279,44	
11	S2M	jo	9,80	24	0,24	1,00	0,24	0,00	0,00	0,24	0,20	0,05	0,28
	ZSU-23-4	jo	900,00	4	3,60	1,00	3,60	0,00	0,00	3,60	0,20	0,72	4,32
	ZU-23-2	jo	540,00	16	8,64	1,00	8,64	0,00	0,00	8,64	0,20	1,73	10,37
Razem am. plot	jo			12,48		12,48		0,00	12,48		2,50	14,97	
12	ppk (na wozach)	jo	44	104	4,58	1,00	4,58	0,20	0,92	5,49	0,20	0,92	6,41
Razem SB				229,60		206,19		76,95	283,15		69,57	352,72	
1	sam. O-T i dostawcze	jn	15,50	65	0,76	4,00	3,02	1,00	0,76	3,78	1,00	0,76	4,53
	sam. C-T	jn	38,00	70	2,00	4,00	7,98	1,00	2,00	9,98	1,00	2,00	11,97
	BRDM	jn	39,00	35	1,02	4,00	4,10	1,00	1,02	5,12	1,00	1,02	6,14
	motocykle	jn	4,00	26	0,08	4,00	0,31	1,00	0,08	0,39	1,00	0,08	0,47
	BS	jn			3,85		15,41		3,85	19,26		3,85	23,11
2	SKOT, KTO	jn	50,00	59	2,36	4,00	9,44	1,00	2,36	11,80	1,00	2,36	14,16
	koparka K-407	jn	60,00	3	0,14	4,00	0,58	1,00	0,14	0,72	1,00	0,14	0,86
	spycharka SL-34	jn	42,50	5	0,17	4,00	0,68	1,00	0,17	0,85	1,00	0,17	1,02
	zuraw sam.	jn	36,00	3	0,09	4,00	0,35	1,00	0,09	0,43	1,00	0,09	0,52
	sam. C-T	jn	36,00	480	13,82	4,00	55,30	1,00	13,82	69,12	1,00	13,82	82,94
	sam. O-T	jn	17,50	56	0,78	4,00	3,14	1,00	0,78	3,92	1,00	0,78	4,70
	ciąg. kołowe/ewaku.	jn	45,00	30	1,08	4,00	4,32	1,00	1,08	5,40	1,00	1,08	6,48
	systema paliw.	jn	36,00	36	1,04	4,00	4,15	1,00	1,04	5,18	1,00	1,04	6,22
ON pk	jn			19,49		77,94		19,49	97,43		19,49	116,91	
3	BWP	jn	95,00	106	8,06	4,00	32,22	1,00	8,06	40,28	1,00	8,06	48,34
	MTLB, ZSU-23-4	jn	140,00	36	4,03	4,00	16,13	1,00	4,03	20,16	1,00	4,03	24,19
	T-72, PT-91, BLG	jn	340,00	60	16,32	4,00	65,28	1,00	16,32	81,60	1,00	16,32	97,92
	BAT	jn	250,00	2	0,40	4,00	1,60	1,00	0,40	2,00	1,00	0,40	2,40
	WZT	jn	200,00	7	1,12	4,00	4,48	1,00	1,12	5,60	1,00	1,12	6,72
ON pg	jn			29,93		119,71		29,93	149,64		29,93	179,57	
4	PAD-16	jn	7,00	4	0,03	1,00	0,03	5,00	0,14	0,17	0,00	0,00	0,17
	EO-4	jn	4,00	14	0,06	1,00	0,06	5,00	0,280	0,34	0,00	0,00	0,34
Razem agregaty	jn			0,08		0,08		0,42	0,50		0,00	0,50	
Razem MPS				53,35		213,15		53,69	266,83		53,27	320,10	
1	"NP"	rdz	1,20	4480	5,38	0,00	0,00	2,00	10,75	10,75	1,00	5,38	16,13
2	"S"	rdz	1,30	4480	5,82	1,00	5,82	1,00	5,82	11,65	0	0,00	11,65
Razem żywność									22,40		5,38	27,78	
Razem SBiM									572,38		128,21	700,59	

Wręczyć dowódcy 71 BZ. 72 BZ „L” i 73 BPanc
w dniu 151600CZE04

SYTUACJA MOBILIZACYJNO-UZUPEŁNIENIOWA

1. MAZURIA

Wobec niekorzystnego rozwoju sytuacji polityczno-militarnej MAZURIA w maju i początku czerwca 2003 r. prowadzi skrytą mobilizację wojsk operacyjnych i przebazowuje siły powietrzne na lotniska zapasowe. Rozpoczęto również skryte działania związane z mobilizacją gospodarki narodowej i przedstawieniem jej na potrzeby wojenne. Wzdłuż granicy rozpoczęły działania siły i środki rozpoznania RE oraz działań psychologicznych. Powtarzające się incydenty graniczne powodują niepokoje w środowisku cywilnym ludności mieszkającej w trenach nadgranicznych WARSOWII. Następuje przemieszczanie grup dywersyjnych i penetracji przestrzeni powietrznej. Od 10 czerwca systematycznie pod pozorem prac remontowych zamykane są przejścia graniczne. Próby pertraktacji ze strony WARSOWII są torpedowane.

2. WARSOWIA

Wobec niesprzyjającej sytuacji polityczno-militarnej na granicy z MAZURIĄ zebrała się Rada Obrony Narodowej WARSOWII, która postulowała rządowi o wystąpienie z wnioskiem do prezydenta WARSOWII o wprowadzeniu na terytorium Stanu wojennego i częściowej mobilizacji Sił Zbrojnych. Prezydent WARSOWII na mocy konstytucji i ustawy o stanie wojennym w dniu 10 maja 2003 r. - wydał rozporządzenie, w którym wprowadził stan wojenny na obszarze kraju i mobilizację wojsk w północnej strefie obszaru WARSOWII. W ogniwach administracji i gospodarki uruchomiono sztaby kryzysowe na szczeblu centralnym, wojewódzkim, powiatowym i gminnym. Rozpoczęto proces mobilizacji gospodarki i realizacji zadań obronnych przez administrację publiczną dla potrzeb sił zbrojnych. Szef Sztabu Generalnego wydał rozkaz do osiągnięcia gotowości do podjęcia działań przez siły wysokiej gotowości i mobilizacji sił o niższej gotowości bojowej.

Wojska „L” WARSOWII, a w tym 7 DZ w składzie trzech brygad - (71 BZ, 72 BZ „L” i 73 BPanc) są w zestawie sił wysokiej gotowości i posiadają ukończenie czasu „P” 65% oraz 70-100% zasadniczego uzbrojenia i sprzętu wojskowego. Dywizja zaliczona jest do jednostek II zestawu i kat. 4. Brygady: 71 BZ i 73 BPanc do 4 kategorii, a 72 BZ „L” jako będąca w strukturach sił reagowania do kategorii 3.

Wyciąg z zestawienia zadań mobilizacyjnych 7 DZ

Lp	nazwa JW	zestaw kat.	czas mobiliz. "M"	terminy rozp. osiąg. got. "D"	czas osiąg. got. do pod "Z"	got. do podj. działań "N"	miejsce mobiliz.	opowiedz. za mobilizację
1.	Sztab 7 DZ	<u>II</u> 4	5	D - 5	Z 15 do H - 5	10.24.00 06.03 N - 30	MSD	d-ca 1KZ MNC
2.	71 BZ	<u>II</u> 4	10	D - 10	Z 25 do H - 5	10.24.00 06.03 N-30	MSD	d-ca 7 dz
3.	72 BZ "L"	<u>II</u> 3	5	D - 3	Z 17 do H - 5	10.24.00 06.03 N-30	MSD	d-ca 7 DZ
4.	73 BPanc	<u>II</u> 4	10	D - 10	Z 28 do H - 3	10.24.00 06.03 N-30	MSD	d-ca 7 DZ
5.	poddziały dywizyjne 7 pa, 7 pplot, 74 rem. 76 sap, 7 plog, 7 krem, 7 bzap	<u>II</u> 4	10	D - 10	Z 25 do H - 5	10.24.00 06.03 N-30	MSD	d-ca 7 DZ

Według planów operacyjnych i wyciągu z zadań mobilizacyjnych 7 DZ zakończy proces mobilizacyjnego rozwinięcia w D - 10 i przejdzie do szkolenia po mobilizacyjnym rozwinięciu (zgrywaniu bojowym).

7DZ zakończy proces zgrywania bojowego do Z-28 wszystkimi pododdziałami 7 DZ i osiągnąć gotowość do podjęcia działań w MSD do godzin 24.00 10 czerwca.

7 DZ po mobilizacyjnym rozwinięciu posiada 95% stopnia ukompletowania do etatu czasu "W" i 100% w sprzęcie bojowym oraz 98% w zapasach i środkach transportowych i maszynach uzupełnianych z gospodarki narodowej.

Dane do planowania

1. Wykonać harmonogramy osiągnięcia gotowości do podjęcia działań dla 7 DZ tj. sztabu 7 DZ, 71 BZ, 72, BZ i 73 BPanc oraz pododdziałów dywizyjnych w dwóch wariantach osiągnięcia gotowości do działań w MSD i w ześrodkowanym rejonie wyjściowym w zaplanowanym rejonie wyjściowym po zaplanowaniu czasu na przegrupowanie i czasu przygotowania do działań w rejonie wyjściowym do rozpoczęcia działań bojowych.

2. Zaprezentować harmonogramy (diagramy) szkolenia po mobilizacyjnym rozwinięciu dla 71 BZ, 72 BZ „L” i 73 BPanc zakładając określony czas na szkolenie: pojedynczego żołnierza, zgrywanie w drużynie (załodze), kompanii (baterii) i batalionie (dywizjonie).

Opis załącznika 15 B

7 DZ rozpoczęła osiąganie gotowości do podjęcia działań w trzech etapach:

- a) 72 BZ „L” z terminem rozpoczęcia osiągania gotowości do podjęcia działań D3 jak jednostka reagowania,
- b) sztab 7 DZ z terminem osiągania gotowości do podjęcia działań D5,
- c) 71 BZ, 73 BPanc, jednostki i pododdziały dywizyjne z terminem osiągania gotowości do podjęcia działań D10.

Czas ustalony w zestawieniach zadań mobilizacyjnych dla 7 DZ jest w dwóch normatywach:

- ▶ M5 dla Sztabu 7 DZ i 72 BZ „L”,
- ▶ M10 dla 71 BZ, 73 BPanc i jednostek i pododdziałów dywizyjnych (7 pa, 7 pplot, 7 br, 7 bsap, 7 plog, 7 bŻW, 7 kWE, 7 kchem, 7 bzap.

Czas osiągnięcia gotowości do podjęcia działań (Z) dla jednostek 7 DZ kształtuje się następująco:

- ▶ dla Sztabu 7 DZ – **Z15**
- ▶ dla 72 BZ „L” – **Z17**
- ▶ dla 71 BZ i jednostek i pododdziałów 7 DZ – **Z25**
- ▶ dla 73 BPanc – **Z28**

W zakres czynności osiągania gotowości do podjęcia działań jednostki i pododdziały 7 DZ będą:

- ▶ prowadzić mobilizację,
- ▶ rozkonserwować sprzęt i przygotowywać do działań bojowych,
- ▶ pobierać i załadowywać na środki transportu należne zapasy,
- ▶ prowadzić zgrywanie bojowe (szkolenie po mobilizacji).

Aby obliczyć czas maksymalny na szkolenie po mobilizacyjnym rozwinięciu poszczególnych brygad należy:

- a) dla **71 BZ** Z25 – M10 = 15 dni czasu na szkolenie po mobilizacyjnym rozwinięciu (zgrywaniu bojowym) z tym, iż rozpoczęcie czynności nastąpi w D-10, tj. w 10 dobie od otrzymania sygnału do osiągnięcia gotowości po podjęcia działań z czasem na mobilizację M-10;
- b) **72 BZ „L”** Z17 – M5 = 15 dni czas na szkolenie po mobilizacyjnym rozwinięciu (zgrywaniu bojowym) z tym, że rozpoczęcie czynności nastąpi w D-3, tj. w 3 dobie od otrzymania sygnału do osiągnięcia gotowości do podjęcia działań z czasem na mobilizację M5 (5 dni);
- c) **73 BPanc** Z 28 – M10 = 18 dni czas na szkolenie po mobilizacyjnym rozwinięciu (zgrywaniu bojowym) z tym, iż rozpoczęcie czynności nastąpi w D-10 tj. w 10 dobie od otrzymania sygnału do osiągnięcia gotowości do podjęcia działań z czasem na mobilizację M10.

Uwaga: W czasie D3 – 73 BZ „L”, D10 – 71 BZ i 73 BPanc w brygadach wykonuje się następujące czynności:

- aktualizuje się dokumentację OWSGB;
- wprowadza aktualizację dokumentacji szkolenia po mobilizacyjnym rozwinięciu (zgrywaniu bojowym);

W trakcie wykonywania zadań związanych z wykonaniem czynności mobilizacyjnych (**M**) jednostki (brygady) przystępują do realizacji czynności związanych z osiągnięciem gotowości do podjęcia działań (**Z**) polegających na:

- prowadzeniu szkolenia z kadrami i żołnierzami zsw obsługującymi elementy bazy mobilizacyjnej;
- zorganizowaniu i przeprowadzeniu apelu ewidencyjnego;
- przygotowaniu dokumentacji do przejścia na struktury wojenne (etaty, tabele należności, wielkości zapasów, dokumentacji bojowej, mapy);
- realizacji zgrywania (szkolenia) bojowego;
- przygotowaniu uzbrojenia i sprzętu do działań bojowych (rozkonserwowanie sprzętu i uzbrojenia);
- podjęciu należnych zapasów (załadowanie na środki transportowe);
- przegrupowaniu do nakazanego rejonu;
- przygotowaniu obiektów koszarowych do przekazania;

a ponadto:

- uwzględnić w planowaniu zgrywania bojowego obiekty poligonowe oraz limity amunicji;
- przygotować zajęcia instruktorsko-metodyczne dla kadry pododdziałów ze szczególnym uwzględnieniem przybyłej kadry rezerwy do JW;
- wzmocnienie obiektów koszar i magazynów przed penetracją dywersyjną i terrorystyczną.

WARIANT SZKOLENIA (ZGRYWANIA) BOJOWEGO 7 DZ

Podczas szkolenia nie przechodzić do następnego okresu (etapu) szkolenia, jeżeli zagadnienia przewidziane w planie nie zostały opanowane, w takim wypadku doprowadzić do szkolenia doskonalącego w czasie wolnym.

Podczas szkolenia (zgrywania) bojowego należy uwzględnić poziom wyszkolenia żołnierzy zasadniczej służby wojskowej, ale i żołnierzy rezerwy, zwłaszcza na stanowiskach dowódców drużyn (załóg) i dowódców plutonów oraz specjalistów.

Przyjąć zasady szkolenia 6 dni w tygodniu po 10 godzin dziennie, z tym, że 1/3 zajęć planować jako zajęcia nocne. Należy w pododdziałach i sztabie brygady sprawdzić dokumentację szkoleniową. Aktualizować do potrzeb, a zwłaszcza ćwiczeń i treningów sztabowych. Tygodniowe plany szkolenia (w pododdziałach) winny posiadać asygnaty (zapotrzebowania) na środki materiałowe i bojowe na zaplanowane szkolenie (zgrywanie) bojowe.

Termin osiągnięcia gotowości do podjęcia działań (N) dla 7 DZ jest N30 – czas operacyjny 24.000 10 czerwca.

Osiągnięcie gotowości do podjęcia działań może odbywać się w dwu wariantach: w MSD (miejscu stałej dyslokacji) wtedy dolicza się czas na przegrupowanie (P) z rejonu szkolenia. W drugim wariantcie w nakazanym rejonie, wtedy dolicza się czas na przegrupowanie (P) i czas na przygotowanie do działań w rejonie (Pdz).

SYTUACJA UZUPEŁNIENIOWA

..... CZE03

7 DZ po przeprowadzeniu działań opóźniających do linii MARS i dąży do zatrzymania natarcia przeciwnika na tej linii stwarzając warunki do wprowadzenia do bitwy ZG WARSOWIA i 1 KZ MNC.

Siły te wykonują przeciwuderzenie przecinając pierwszy rzut operacyjny przeciwnika rozbijając jego odwody w celu odtworzenia granicy państwowej. W czasie tej operacji pododdziały 7 DZ poniosły straty w ludziach i sprzęcie bojowym.

Straty liczyć według tabel z załącznika 15

Z dniem 03 stycznia 2003 Szef Sztabu Generalnego WP rozkazem Nr 1Oper-Mob. wprowadził Dyrektywę o gotowości bojowej i mobilizacyjnej Sił Zbrojnych RP. Dokument powyższy wpłynął w istotnym stopniu na zmiany w Instrukcji o gotowości bojowej Sił Zbrojnych RP i Instrukcji mobilizacyjnej Sił Zbrojnych RP. Dokonano zmian i nowelizacji definicji i wprowadzono nowe terminy.

Czas mobilizacji (M) to ustalony w zestawieniu zadań mobilizacyjnych czas mierzony w dobach, w którym jednostki realizują wszystkie przedsięwzięcia związane z mobilizacyjnym rozwinięciem mierzony jest w dobach M1, M2, M3, M5 Czas ten mierzy się od pierwszego dnia określonego w rozkazie lub nakazany sygnałem przedsięwzięć związanych z osiągnięciem gotowości do podjęcia działań.

Termin (dzień) rozpoczęcia osiągania gotowości do podjęcia działań (D) jest to określony przez Szefa Sztabu Generalnego WP w rozkazie dzień, w którym nakazuje się uruchomienie odpowiedniego do potrzeb zestawu JW. lub jednostki wojskowej.

Termin (dzień) osiągnięcia gotowości do podjęcia działań (N) to określony dla jednostki wojskowej dzień, w którym ma ona osiągnąć gotowość do podjęcia działań w MSD lub nakazanym rejonie lub osiągnąć gotowość do przerzutu. Określa się ją w stosunku do terminu rozpoczęcia osiągania gotowości D, np. N10, N20, N25, N30

Czas osiągania gotowości do podjęcia działań (Z) ustalony w zestawieniu zadań mobilizacyjnych czas mierzony w dobach, w którym dana jednostka wykonuje wszystkie przedsięwzięcia związane z osiągnięciem gotowości do podjęcia działań, np. Z10, Z15, Z18, Z25, Z35 ...

Załącznik 15A

**HARMONOGRAM OSIĄGANIA GOTOWOŚCI DO PODJĘCIA
DZIAŁAŃ DLA JW. O TERMINACH**
WZÓR
(przykład)
9/N110 M15/ Z 50

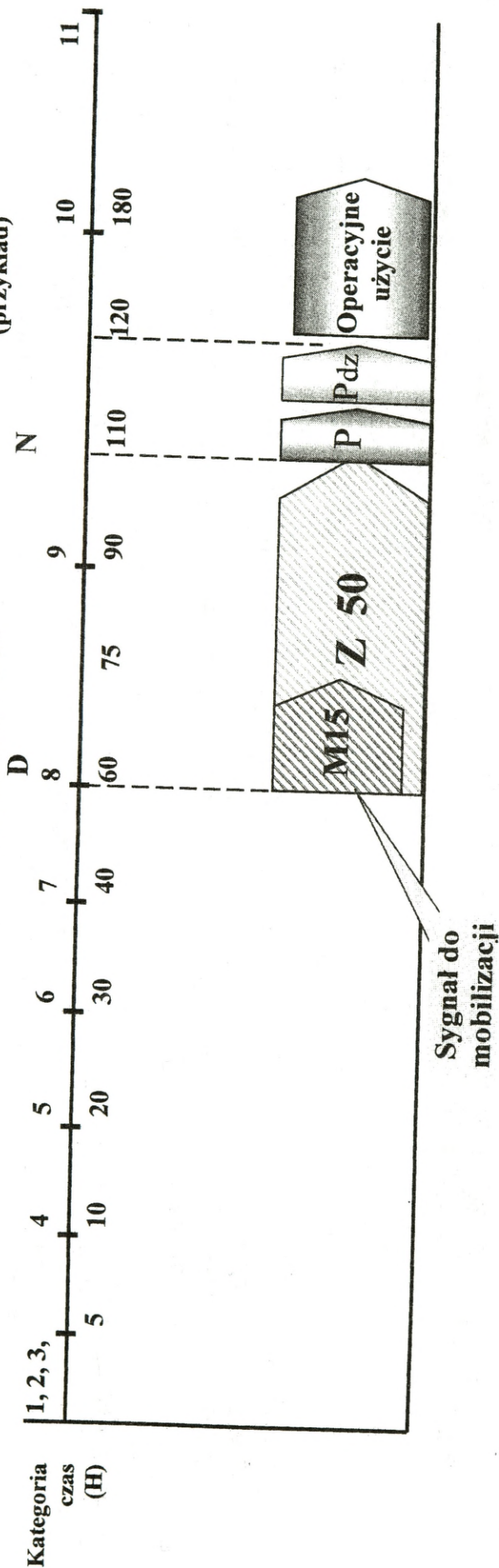

9/N110, M15/Z 50 - 9 kategoria /N - termin (dzień) osiągnięcia gotowości do podjęcia działań, M - czas mobilizacji / Z - czas osiągnięcia do podjęcia działań (mobilizacja, zgrywanie bojowe i pobranie zał. zapasów) D - termin (dzień rozpoczęcia osiągnięcia gotowości

LEGENDA:

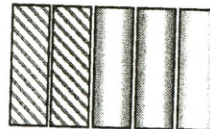

- czas mobilizacji
- czas osiągnięcia zdolności bojowej
- czas na przegrupowanie (P)
- czas na osiągnięcie gotowości do działań (N)
- czas na przygotowanie do działań w rejonie (Pdz)

- D - termin (dzień) rozpoczęcia osiągnięcia gotowości
- N - termin (dzień) - osiągnięcia gotowości do działań

HARMONOGRAM OSIĄGANIA GOTOWOSCI DO PODJĘCIA DZIAŁAŃ DLA 7 DZ

Załącznik 15 B

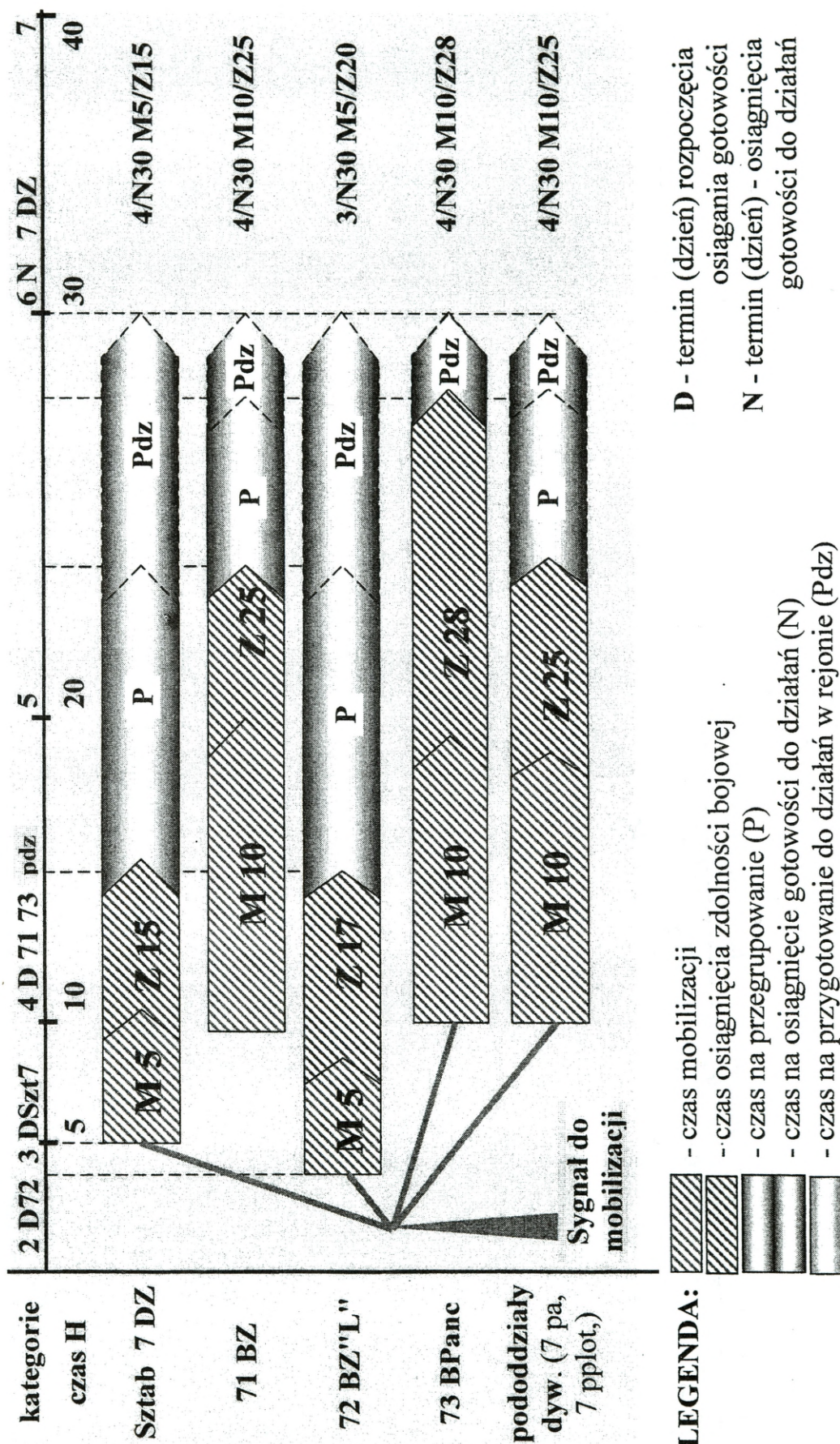

ZESTAWIENIE PROGNOZOWANYCH WSKAŹNIKÓW STRAT

RODZAJ DZIAŁAŃ	WYSOKOŚĆ PROGNOZOWANYCH STRAT DOBOWYCH (w%)															SZ
	WOJSKA LĄDOWE					WOJSKA LOTNICZE I OP					MARYNARKA WOJENNA					
	Wojska operacyjne					OT BOT	batalion	Pułk lotniczy		Korpus	WLOP	Zespół okrętów	Flotylla	Baza morska	MW	
	batalion	brygada	dywizja	KZ	OW			personel latający	personel naziemny							
Operacyjne rozwiniecie	1+2	2+3	1,5+2	0,5+1,5	0,5+1,5	0+2	3+5	0,5+1	3+4	2+3	1+2	2+3	1+2	3+5	0,5+1	0,5+1
Operacja obronna	10+15	5+8	4+6	2+3	1+2,5	2+4	5+8	1+3	8+10	6+8	3+4					1+2
Działania zaczepne (przeciwuderzenie, kontratak)	12+18	7+12	5+10	3+5	1,5+2,5	3+6	4+6	1+2	5+7	3+5	2+3					1,2+2
Obrona wybrzeża morskiego												8+9	4+5	10+15	2+5	
Operacja przeciwdesantowa												10+12				

W tabeli przedstawiono wskaźniki przy uwzględnieniu działań bojowych prowadzonych przy użyciu środków konwencjonalnych, w tym precyzyjnego rażenia.
W przypadku stosowania broni masowego rażenia wielkość strat może wzrosnąć 2 ÷ 3 krotnie.

URZUTOWANIE STRAT NA ELEMENTY UGRUPOWANIA BOJOWEGO

Elementy ugrupowania bojowego	Pas przesłania	I rzut	II rzut	Tyły
% całości strat	10	40	30	20

WARIANTY SZKOLENIA (ZGRYWANIA) BOJOWEGO
7 DZ (71 BZ, 72 BZ „L” i 73 BPanc)

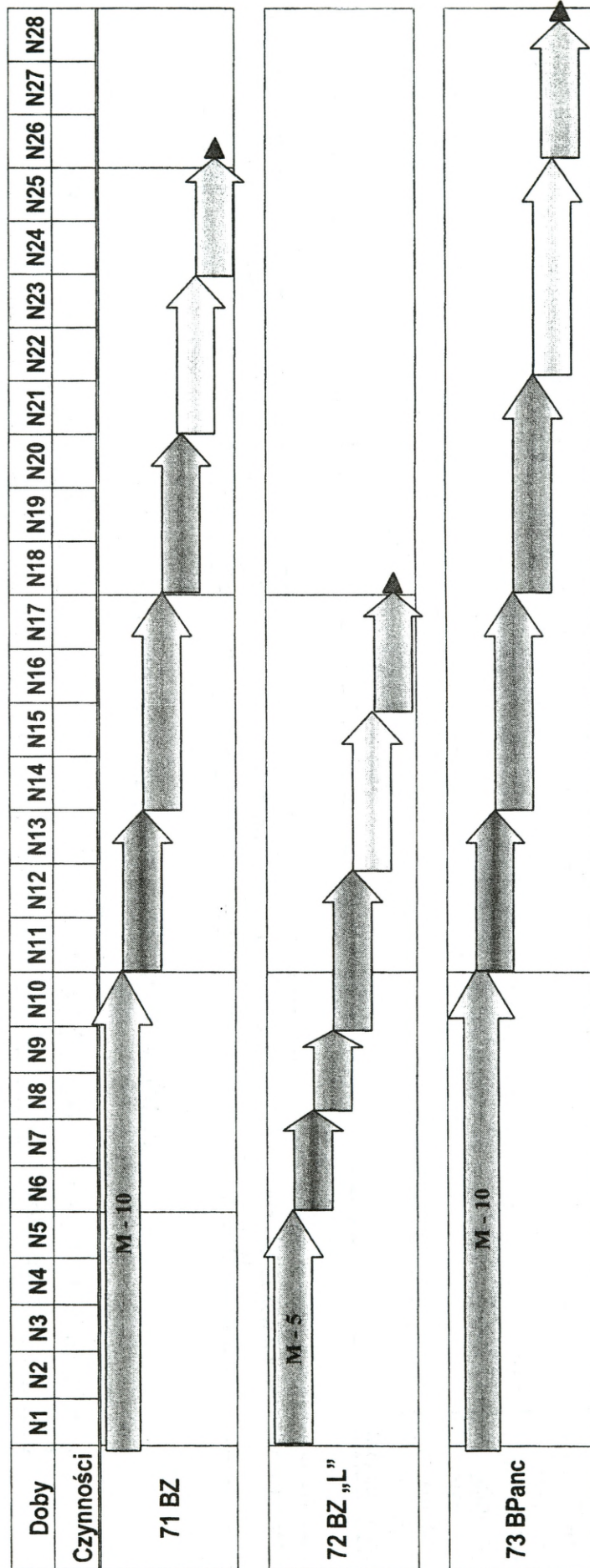

Legenda:

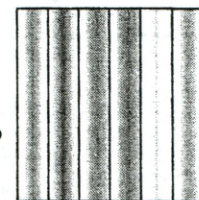

- mobilizacja
- szkolenie pojedynczego żołnierza
- szkolenie drużyny (załogi)
- szkolenie plutonu
- szkolenie kompanii (baterii) – zgrzywanie bojowe
- szkolenie batalionu (dywizjonu) – zgrzywanie bojowe
- meldunek dowódcy brygady o gotowości do podjęcia działań



SYTUACJA UKŁADU POZAMILITARNEGO

I.

SYTUACJA OGÓLNA

W związku z zagrożeniem polityczno-militarnym WARSOWII, administracja rządowa i samorządowa podjęła działania w celu przygotowania się do realizacji zadań związanych z osiąganiem wyższych stanów gotowości obronnej państwa. Priorytety działań cywilnych dotyczą: ochrony granicy państwowej, ochrony ludności oraz zapewnienia materialnych podstaw egzystencji ludności, ochrony bezpieczeństwa i porządku publicznego, zapewnienia funkcjonowania organów administracji publicznej na stanowiskach kierowania, ochrony ważnych obiektów użyteczności publicznej oraz realizacji zadań na rzecz zasilania i pozamilitarnego wsparcia sił zbrojnych.

Na wniosek rady ministrów WARSOWII rozporządzeniem prezydenta wprowadzono stan wojenny na obszarze całego kraju. Przystąpiono do rozwinięcia stanowisk kierowania w gminach, powiatach, województwach oraz połączonego stanowiska kierowania prezydenta i rządu.

Rząd WARSOWII w trybie nadzwyczajnym przyjął pakiet rozporządzeń wykonawczych do ustawy o stanie wojennym, umożliwiając realizację zadań obronnych sektora cywilnego na rzecz sił zbrojnych.

II.

CHARAKTERYSTYKA CYWILNA SYTUACJI KRYZYSOWEJ NA OBSZARZE WOJEWÓDZTWA MAZOWIECKIEGO

1. Sytuacja ogólna

W strefie przyległej do granicy WARSOWII z MAZURIA doszło do wzrostu niepokojów społecznych. Na terenie powiatów ciechanowskiego i pułtuskiego pojawiły się liczne grupy obcokrajowców. Zaostrzone procedury odprawy granicznej oraz obawy o dalszy bieg wydarzeń spowodowały, że kilkusetosobowe grupy turystów odmawiają powrotu do MAZURII, zwracając się o azyl na terenie WARSOWII.

Około 500 cudzoziemców oczekuje pomocy władz WARSOWII, głównie w zakresie miejsc noclegowych, artykułów pierwszej potrzeby oraz opieki medycznej. Największe skupiska cudzoziemców znajdują się na terenie MŁAWY (200 osób), OSTROŁĘKI (100 osób) i PUŁTUSKA (150 osób).

W granicach przygranicznych koczujący uchodźcy dopuszczają się aktów pospolitych kradzieży, włóczęgostwa i bójek. Niebezpieczeństwo sytuacji pogarszają akty handlu bronią i narkotykami.

Przejścia graniczne zostały zablokowane przez setki ciężarówek i samochodów osobowych. Straż Graniczna, służby celne i Policja odczuwają kłopoty związane z rozwiązaniem trudnej sytuacji bezpieczeństwa ruchu turystycznego i handlowego.

Sytuacja gospodarcza na terenie województwa mazowieckiego pogarsza się. Zamarł handel w strefie przygranicznej, powodując utratę dochodów tysięcy ludzi. Wzrastają ceny artykułów pierwszej potrzeby, głównie mięsa, przetworów mlecznych, mąki i cukru oraz artykułów sanitarnych i medycznych. W wielu wsiach i miasteczkach wykupiono zapasy żywności i lekarstw a administracja samorządowa boryka się z trudnościami aprowizacyjnymi. Dostawcy produktów żywnościowych, w obawie o swój los, rezygnują z działalności gospodarczej, przenosząc aktywność w głąb kraju.

Wzrastają przestępstwa gospodarcze (oszustwa o charakterze gospodarczym, przestępstwa z ustawy o akcyzie, przekupstwa oraz wstrzymywanie płatności zobowiązań wobec banków i organów skarbowych). Na terenie PUŁTUSKA, CIECHANOWA, WARSZAWY i SIERPCA zdarzyły się przypadki odmowy realizacji świadczeń osobistych i rzeczowych, pod pozorem likwidacji lub upadku firm prywatnych.

Banki zagraniczne w obawie o swój kapitał wstrzymują kredytowanie inwestycji; słabnie wartość złotego; ludność masowo wykupuje waluty zachodnie i złoto.

Ludność strefy przygranicznej WARSOWII opuszcza stanowiska pracy i wbrew staraniom władz miejscowych organizuje się w niewielkie grupy kierujące się w rejon odległy o strefy sporu. Przewiduje się następujące główne kierunki migracji:

Nr 1 – MŁAWA – CIECHANÓW – PŁOŃSK;

Nr 2 – OSTROŁĘKA – PUŁTUSK – PŁOŃSK;

Nr 3 – ŁOMŻA – ZAMBRÓW – SIEDLCE.

Władze województwa mazowieckiego nawiązują współpracę z WSzW WARSZAWA w celu ustalenia bezpiecznych kierunków ewakuacji osób starszych, chorych i matek z dziećmi.

2. Sytuacja szczegółowa

Na obszarze województwa mazowieckiego odnotowano:

- źródło zachorowań na żółtaczkę w m. OSTRÓW MAZ. (10 osób), MŁAWA (20 osób);
- pojawienie się plamy bliżej nieustalonych zanieczyszczeń na Bugu w okolicy m. WYSZKÓW;
- uszkodzenie mostu drogowego na Bugu w m. BROK (trwają prace naprawcze – przewidywany termin ukończenia – 12.06.03);
- pożar przestrzenny lasu wsch. WYSZKÓW;
- uszkodzenie zwrotnic kolejowych węzła kolejowego NASIELSK;
- zatrzymanie grup osób próbujących przekroczyć nielegalnie granicę w m. WIELBARK (10 osób); MYSZYNIC (7 osób);
- podpalenie budynków mieszkalnych funkcjonariuszy Policji, SG i służby celnej w m. MŁAWA i CHORZELE;
- próbę przetrzutu cywilnym śmigłowcem 20.osobowej grupy zbrojnej; zatrzymani znajdują się w areszcie KP Policji w PUŁTUSKU (prowadzone są czynności dochodzeniowo-śledcze przez delegaturę ABW w WARSZAWIE oraz służby kontrwywiadowcze WSI i Żandarmerią Wojskową);
- napady rabunkowe na sklepy spożywcze, hurtownie i bombki w m. ŁOMŻA, OSTROŁĘKA i CHORZELE;
- podpalenie cerkwi w m. NOWOGRÓD oraz próbę zakłócenia mszy w kościele katolickim w m. OSTROŁĘKA (sprawcy nie zostali zatrzymani);
- prowadzenie obserwacji zakładów chemicznych w m. OSTROŁĘKA przez dwóch niezidentyfikowanych osobników;
- informację telefoniczną (09.11.00 CZE 03), że na stacji kolejowej w m. TŁUSZCZ podłożono bombę ze środkiem paralityczno-drgawkowym. Anonimowy rozmówca zagroził zdetonowaniem ładunku, jeśli nie otrzyma żądanej kwoty pieniędzy;
- napady na tiry w okolicach miejscowości: WYSZKÓW; ŁOCHÓW; SIEDLCE;
- próbę zaboru broni na komisariacie Policji w OSTROWIE MAZ. Zatrzymani sprawcy odmawiają składania zeznań.

III.

SYTUACJA SIŁ UKŁADU POZAMILITARNEGO

1. W zakresie kierowania

Decyzją Prezesa Rady Ministrów WARSOWII rozwinięto Połączone Stanowiska Kierowania (Prezydenta i Premiera), któremu podporządkowano: Sztab Obrony Państwa, Rządowe Centrum Zarządzania Kryzysowego oraz wojewódzkie zespoły zarządzania kryzysowego.

Wojewoda mazowiecki powołał Wojewódzki Zespół Reagowania Kryzysowego (WZRK), rozwijając go o elementy niezbędne do koordynacji zadań obronnych na terenie województwa. WZRK odpowiada m.in. za zapewnienie wsparcia sił zbrojnych, ochronę ludności i zapewnienie bezpieczeństwa i porządku publicznego.

W PUŁTUSKU i CIECHANOWIE rozwinięto: powiatowe zespoły reagowania kryzysowego i centra zarządzania kryzysowego, których zadaniem, poza zagadnieniami natury cywilnej, jest udzielenie wsparcia siłom wojskowym działającym w strefie konfliktu zbrojnego.

W poszczególnych administracjach zespolonych i niezespolonych rozwinięto analogiczne zespoły reagowania kryzysowego i centra zarządzania kryzysowego (centra operacyjne).

Do współpracy z dowództwami wojskowymi zobowiązane są szczególnie:

- Komendy Policji: Warszawa, Pułtusk, Ciechanów;
- Komendy PSP: Warszawa, Pułtusk, Ciechanów;
- Mazowiecki Oddział SG;
- Mazowiecka Delegatura ABW;
- Wojewódzki Inspektor Ochrony Środowiska;
- Dyrekcja Okręgowa Lasów Państwowych;
- Dyrekcja TP S.A. Oddział w Warszawie;
- Dyrekcja Okręgowa Dróg Krajowych i Autostrad w Warszawie;
- Dyrekcja Okręgowa PKP w Warszawie;
- Dyrekcja Regionalna Gospodarki Wodnej w Warszawie;
- Wojewódzki Lekarz Weterynarii;
- Dyrekcja Okręgowa Służby Więziennej w Warszawie;
- Wojewódzki Inspektor Sanitarny w Warszawie;
- Wojewódzki Konserwator Zabytków w Warszawie;
- Wojewódzki Ośrodek Analizy Skazań i Alarmowania.

Do koordynacji cywilnego wsparcia sił zbrojnych z ramienia Wojewody Mazowieckiego upoważniony został Dyrektor WZK w WARSZAWIE.

Koordynację cywilnego wsparcia sił zbrojnych w powiatach pułtuskim i ciechanowskim realizują dyrektor WZK w PUŁTUSKU i CIECHANOWIE.

2. W zakresie wsparcia sił zbrojnych

a) formacje OC osiągnęły gotowość do działania w miejscach formowania. W powiatach pułtuskim i ciechanowskim szefowie OC sformowali kompanie ratownictwa ogólnego (kro) i oddziały pierwszej pomocy medycznej (OPPM). W województwie powołano cztery oddziały ratownictwa ogólnego (ORO) i cztery OPPM;

b) w jednostkach organizacyjnych MSWiA:

- rozwinęto do etatów „W” wszystkie jednostki Policji. W powiatach gotowość do działania osiągnęły cztery kompanie prewencji, w województwie mazowieckim – jeden batalion;
- Policja przejęła pod ochronę obiekty administracji rządowej, ważne obiekty infrastruktury komunalnej, energetycznej i drogowej;
- jednostki ratowniczo-gaśnicze (JRG) PSP, wojewódzkie i powiatowe, przeformowano w zmilitaryzowane bataliony i kompanie pożarnicze;

c) w jednostkach organizacyjnych ministerstwa infrastruktury (MI):

- przygotowano dwa transporty kolejowe, 10 ładowań samolotów pasażerskich i Cargo;
- jednostki osłony technicznej obiektów komunikacyjnych osiągnęły gotowość do działania.

Skład sił i środków w województwie:

- most składany DMS – 54 oraz składowisko konstrukcji mostowych;
- pociąg odbudowy mostów (2 x POM);
- pociąg odbudowy nawierzchni (2 x PON);
- pociąg odbudowy urządzeń zabezpieczenia ruchu i łączności (POUZRIŁ);
- oddział budowy i odbudowy dróg (OBD);
- oddział przepraw promowych (OPP) (przeprawa W-1, 150 ton, przeprawa W-2, 110 ton);
- 5 oddziałów wydobycia wody (OWW);
- operatorzy telekomunikacyjni wydzielili łącza i zasoby transmisyjne do eksploatacji przez wojsko. Jednostki odbudowy sieci telekomunikacyjnych osiągnęły pełną gotowość do działania;
- w ramach zabezpieczenia potrzeb sił zbrojnych wojewoda utrzymuje w gotowości 100 maszyn do prac ziemnych oraz 700 ludzi do utrzymania dróg;
- rozwinęto organy wykonawcze poczty polowej;

d) dodatkowych informacji udziela Dyrektor WZK UW w WARSZAWIE oraz dyrektorzy WZK w PUŁTUSKU i CIECHANOWIE (w ćwiczeniu studenci MSU BN oraz przedstawiciele KOTiC).

IV.

PRACA DO WYKONANIA

1. Nawiązać kontakt z elementami układu pozamilitarnego (w ćwiczeniu WZK w WARSZAWIE, PUŁTUSKU i CIECHANOWIE), za pośrednictwem GO WSZW i RKOT.
2. Określić i uzgodnić z władzami cywilnymi zakres cywilnego wsparcia sił zbrojnych.
3. Dokonać analizy i oceny sytuacji w strefie niemilitarnej, określając wnioski do działania sił zbrojnych.

SPRAWDZIŁ

/-/ płk dr hab. Józef MARCZAK

OPRACOWAŁ

/-/ dr inż. Waldemar KITLER

Wydrukowano w 30 egz.
Egz. nr 1-30 arch. bibl. ogólnej
Wyk. płk Józef HALIK i zespół oficerów
Druk AON zam. nr 277/WW/

