



Grey Scale #13



A 1 2 3 4 5 6 M 8 9 10 11 12 13 14 15 B 17 18 19



SANOCIKI

AKADEMIA OBRONY NARODOWEJ

WYDZIAŁ WOJSK LĄDOWYCH
KATEDRA TAKTYKI OGÓLNEJ

Egz. Nr 1

Dla nauczycieli akademickich i studentów



ĆWICZENIE Nr 130

DZIAŁANIA TAKTYCZNE
(ZWIĄZEK TAKTYCZNY, ODDZIAŁ, PODODDZIAŁ)

IDENTYFIKATOR SKŁADU BOJOWEGO
WOJSK WŁASNYCH I PRZECIWNIA

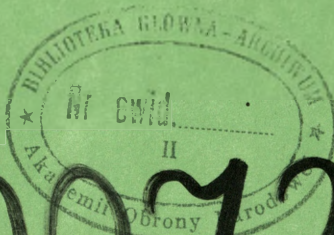

60072

WARSZAWA

2001



AKADEMIA OBRONY NARODOWEJ

WYDZIAŁ WOJSK LĄDOWYCH
KATEDRA TAKTYKI OGÓLNEJ



Egz. nr **1**

Dla nauczycieli akademickich i studentów

ĆWICZENIE NR 130



DZIAŁANIA TAKTYCZNE
(ZWIĄZEK TAKTYCZNY, ODDZIAŁ, PODODDZIAŁ)

IDENTYFIKATOR SKŁADU BOJOWEGO
WOJSK WŁASNYCH I PRZECIWNIKA

„Identyfikator składu bojowego wojsk własnych i przeciwnika” opracowano w zespole autorskim na potrzeby ćwiczenia 130 – Działania taktyczne (związek taktyczny, oddział, pododdział). Przedstawione struktury organizacyjne są obowiązujące we wszystkich zajęciach grupowych.

Organizacja szczegółowa i informacje o stanach osobowych i ilości sprzętu bojowego w poszczególnych pododdziałach znajdują się w założeniach taktycznych do każdego etapu ćwiczenia 130.

Ukompletowanie poszczególnych jednostek bojowych określono w sytuacji logistycznej oraz sytuacjach rodzajów wojsk do każdego etapu ćwiczenia.

Autorzy:

Mjr dr M. Wrzosek - KTO

Kpt. dypl. S. Kowalkowski – KWInż

Płk dr J. Kisiel - KRWiAO

Mjr dypl. W. Scheffs – KRWiAO

Ppłk dypl. P. Kaliszewicz - KRWiAO

Mjr dr E. Malicki - KWOPchem

Mjr dr W. Halama – KOP/WWL

Kpt. dypl. M. Kaźmierczak – Klog

Ppłk dr J. Tomaszewski – KWRiA

Kpt. dypl. A. Wisz - KDiŁ

SKŁAD BOJOWY I UKOMPLETOWANIE STRONY ĆWICZĄCEJ

ZO	ZT	ODDZIAŁY	PODODDZIAŁY	
1	2	3	4	
1 KZ	1 DZ	1 BPanc	1 bdow, 11, 12, 13 bcz, 14 bz, 1 das, 1 dplot, 1 kr, 1 ksap, 1 blog, 1 plopchem	
		2 BZ	2 bdow, 21 bcz, 22, 23, 24 bz, 2 das, 2 bappanc, 2 dplot, 2 kr, 2 ksap, 2 blog, 2 plopchem	
		3 BZ	3 bdow	kłacz, koirr, klog
			31 bcz	1,2 ,3 kcz, plr, płącz, klog
			32 bz	1,2 ,3 kz, kwsp, plr, płącz, klog
			33 bz	1,2 ,3 kz, kwsp, plr, płącz, klog
			34 bz	1,2 ,3 kz, kwsp, plr, płącz, klog
			3 das	1,2,3 bas, badow, klog
			3 bappanc	1, 2, 3 plppanc
			3 dplot	1, 2, 3, bplot, plzaop, plrem, plmed, pldow
			3 kr	1, 2, 3, 4 plr, plr motocykl.
			3 ksap	drinż, plmin, 1, 2 plsap, pldm, plminż, plzaop
		3 plopchem	1, 2, 3, 4 drnsk, 1, 2 drlsk, OAS	
		3 blog	pldow, krem, kmed, kzaop	
<i>Jednostki dywizyjne</i>	1 bdow	1, 2 kłacz, krlk, koirr, WSP, klog		
	1 pa	dar, das, das		
	1 kopchem	plrsk, 1 pllsk, 2 pllsk, plzab,		
	1 pplot	Bdow, 1, 2, 3, 4 bplot, daplot (1, 2, 3 bplot, pldow), bt, krem, kzop, kmed.		
	1 br	1 kr, 2 kr, 3 kr, płącz, plrem, plzaop, plmed, GRPow.		
	1 bsap	pldow, kpont, kdm, 1, 2 ksap, kt, kmin, plzaop, plrem, plmed.		
	1 eśl	klśrozp, klślącz		
	1 kWE	pldow, plrrad, plnrad, plzakl.		
	1 plog	kdow, brem, bmed, bzaop		
	1 bŻW	kdow, 1kŻW, 2 kŻW, 3 kŻW, klog		
2 DZ	7 BPanc	7 bdow, 71, 72, 73 bcz, 74 bz., 7 das, 7 dplot, 7 kr, 7 ksap, 7 blog, 7 plochem		
	4 BZ	4 bdow, 41 bcz, 42, 43, 44 bz, 4 das, 4 bappanc, 4 dplot, 4 kr, 4 ksap, 4 blog, 4 plochem		
	5 BZ	5 bdow, 51 bcz, 52, 53, 54 bz, 5 das, 5 bappanc, 5 dplot, 5 kr, 5 ksap, 5 blog, 5 plochem		
	<i>Jednostki dywizyjne</i>	2 bdow, 2 pa, 2 pplot, 2 br, 2 bsap, 2 plog, 2 eśl, 2 kWE, 2 bŻW		

	3 DZ	8 BPanc	8 bdow, 81, 82, 83 bcz, 84 bz, 8 das, 8 dplot, 8 kr, 8 ksap, 8 blog, 8 plochem	
		6 BZ	6 bdow, 61 bcz, 62,63,64 bz, 6 das, 6 bappanc, 6 dplot, 6 kr, 6 ksap, 6 blog, 6 plochem	
		7 BZ	7 bdow, 71 bcz, 72, 73, 74 bz, 7 das, 7 bappanc, 7 dplot, 7 kr, 7 ksap, 7 blog, 7 plochem	
		<i>Jednostki dywizyjne</i>	3 bdow, 3 pa, 3 pplot, 3 br,3 bsap, 3 plog, 3 eśl, 3 kWE, 3 bŻW	
	4 DZ	11 BPanc	11 bdow, 111, 112,113 bcz, 114 bz, 11 das, 11 dplot, 11 kr, 11 ksap, 11 blog, plochem	
		12 BZ	12 bdow, 121 bcz, 122,123,124 bz, 12 das, 12 bappanc, 12 dplot, 12 kr, 12 ksap, 12 blog, 12 plochem	
		13 BZ	13 bdow, 131 bcz, 132, 133, 134 bz, 13 das, 13 bappanc, 13 dplot, 13 kr, 13 ksap,13 blog, 13 plochem	
		<i>Jednostki dywizyjne</i>	4 bdow, 4 pa, 4 pplot, 4 br,4bsap, 4 plog, 4 eś, 4 kWE, 4 bŻW	
	10 BZ		10 bdow, 101 bcz, 102, 103, 104 bz, 10 das, 10 dar, 10 dappanc, 10 dplot, 10 kr, 10 ksap, 10 blog,	
	20 BZ		20 bdow, 201 bcz, 202, 203, 204 bz, 20 das, 20 dar, 20 dappanc, 20 dplot, 20 kr, 20 ksap, 20 blog,	
	30 BZ		30 bdow, 301 bcz, 302, 303, 304 bz, 30 das, 30 dar,30 dappanc, 30 dplot, 30 kr, 30 ksap, 30 blog,	
	Jednostki korpuśne	1BA		1 dRT, 2 das, 3 das, 4 dar, 5 dar,
		1 pplot		bdow, 1, 2, 3, 4, 5 bplot, 1 daplot (1, 2, 3, bplot, pldow), bt, krem, kzaop, kmed.
1 BSap			kdow, 1, 2, 3 bsap, bmin, brozm, bminż, kmask, kzop, krem, kmed,	
1 pdm			kdow, 1, 2, 3 bdm, bpont, kzaop, krem, kmed.	
1 popchem			kdow, brsk, 1, 2 blsk, bzad, blog, ZRCh (Zespół Ratownictwa Chemicznego).	
1 pśb				
1 prozp,			kdow, 1, 2, 3, 4 kr, kWE, kśm, kzaop, kmed, krem.	
1 prel			brrel, bzt, bzrlk, GAD, kdow.	
1 bs			gr. dow, kspec, k. dlaekiego rozp., kdyw-rozp, kwsp, kobs, kśm.	
GDPsych			dowództwo, sekcje: nasłuchu, nagrań, poligraficzna, oddziaływania bezpośredniego	
1 ebsr			kdow, 1, 2, 3 kBŚR, sekcja log.	
1 BLog			bdow, 1,2 bzaop, bzmps, 1,2 btr, krd, kmt, 1,2 brem, bes, 1,2 bwmed, 1,2 kss	
		1 pdow		

ZO	ZT	ODDZIAŁY	PODODDZIAŁY
2 KZ	10 DZ	7 BPanc	7 bdow, 71, 72, 73 bcz, 74 bz, 7 das, 7 dplot, 7 kr, 7 ksap, 7 blog, 7 plochem
		8 BZ	8 bdow, 81 bcz, 82, 83, 84 bz, 8 das, 8 bappanc, 8 dplot, 8 kr, 8 ksap, 8 blog, 8 plopchem
		9 BZ	9 bdow, 91 bcz, 92, 93, 94 bz, 9 das, 9 bappanc, 9 dplot, 9 kr, 9 ksap, 9 blog,
		jednostki dywizyjne	10 pa, 10 pplot, 10 bdow, 10 br, 10 bsap, 10 plog, 10 eś, 10 kopchem
	11 DZ	20 BPanc	20 bdow, 201, 202, 203 bcz, 204 bz, 20 das, , 20 dplot, 20 kr, 20 ksap, 20 bplog, 20 plopchem
		21 BZ	21 bdow, 211 bcz, 212, 213, 214 bz, 21 das, 21 bappanc, 21 dplot, 21 kr, 21 ksap, 21 blog, 21plopchem
		22 BZ	22 bdow, 221 bcz, 222, 223, 224 bz, 22 das, 22 bappanc, 22 dplot, 22 kr, 22 ksap, 22 blog, 22 plochem.
		jednostki dywizyjne	11 pa, 11 pplot, 11 bdow, 11 br, 11 bsap, 11 plog, 11 eś, 11 kopchem
	12 DZ	17 BPanc	17 bdow, 171, 172, 173 bcz, 174 bz, 17 das, 17 dplot, 17 kr, 17 ksap, 17 blog, 17 plopchem.
		15 BZ	15 bdow, 151 bcz, 152, 153, 154 bz, 15 das, 15 bappanc, 15 dplot, 15 kr, 15 ksap, 15 blog, 15 plochem
		14 BZ	14 bdow, 141 bcz, 142, 143, 144 bz, 14 das, 14bappanc, 14 dplot, 14 kr, 14 ksap, 14 blog, 14 plochem
	<i>Jednostki dywizyjne</i>	1 bdow	1, 2 kłącz, krlk, koirr, WSP, klog
		1 pa	dar, das, das
		1 kopchem	plrsk, 1 pllsk, 2 pllsk, plzab,
		1 pplot	bdow, 1, 2, 3, 4 bplot, daplot (1, 2, 3 bplot, pldow), bt, krem, kzop, kmed.
		1 br	1 kr, 2 kr, 3 kr, płacz, plrem, plzaop, plmed, GRPow.
		1 bsap	pldow, kpont, kdm, 1, 2 ksap, kt, kmin, plzaop, plrem, plmed.
		1 eś	klśrozp, klśłącz
		1 kWE	pldow, plrrad, plnrad, plzakl.
1 plog		kdow, brem, bmed, bzaop	
1 bŻW		kdow, 1kŻW, 2 kŻW, 3 kŻW, klog	
28 BZ		28 bdow, 281 bcz, 282, 283, 284 bz, 285 bp, 28 das, 28 dar, 28 bappanc, 28 dplot, 28 kr, 28 ksap, 28 blog, 28 kzapas.	
27 BZ		27 bdow, 271 bcz, 272, 273, 274 bz, 275 bp, 27 das, 27 dar, 27 bappanc, 27 daplot, 27 kr, 27 ksap, 27 blog, 27 kzapas.	
35 BPanc		35 bdow, 351, 352, 353 bcz, 354, 355 bz, 35 das, 35 dar, 35 dplot, 35 kr, 35 ksap, 35 blog, 35 kzapas.	

Jednostki korpuszne	1BA	1 dRT, 2 das, 3 das, 4 dar, 5 dar,
	1 pplot	bdow, 1, 2, 3, 4, 5 bplot, 1 daplot (1, 2, 3, bplot, pldow), bt, krem, kzaop, kmed.
	1 BSap	kdow, 1, 2, 3 bsap, bmin, brozm, bminz, kmask, kzop, krem, kmed,
	1 pdm	kdow, 1, 2, 3 bdm, bpont, kzaop, krem, kmed.
	1 popchem	kdow, brsk, 1, 2 blsk, bzad, blog, ZRCh (Zespół Ratownictwa Chemicznego).
	1 pśb	
	1 prozp,	kdow, 1, 2, 3, 4 kr, kWE, kśm, kzaop, kmed, krem.
	1 prel	brrel, bzt, bzrlok, GAD, kdow.
	1 bs	gr. dow, kspec, k. dlackiego rozp., kdyw-rozp, kwsp, kobs, kśm.
	GDPsych	dowództwo, sekcje: nasłuchu, nagrań, poligraficzna, oddziaływania bezpośredniego
	1 ebsr	kdow, 1, 2, 3 kBŚR, sekcja log.
	1 BLog	bdow, 1,2 bzaop, bzmps, 1,2 btr, krd, kmt, 1,2 brem, bes, 1,2 bwmed, 1,2 kss
	1 pdow	

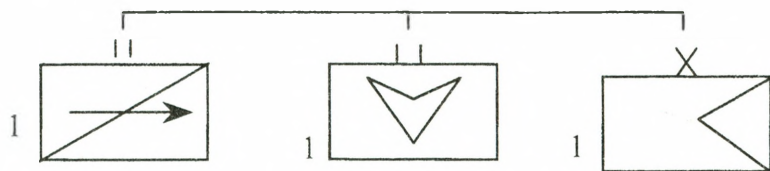
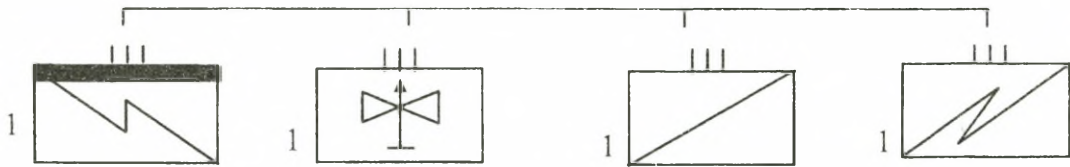
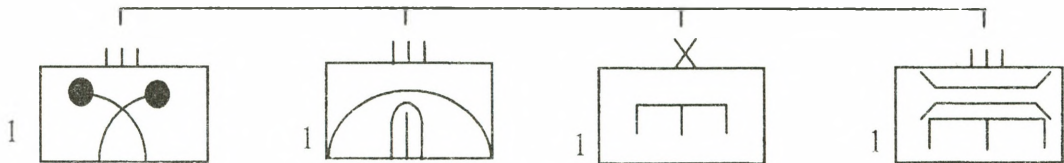
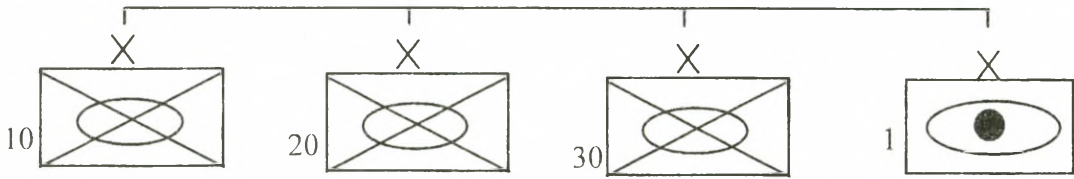
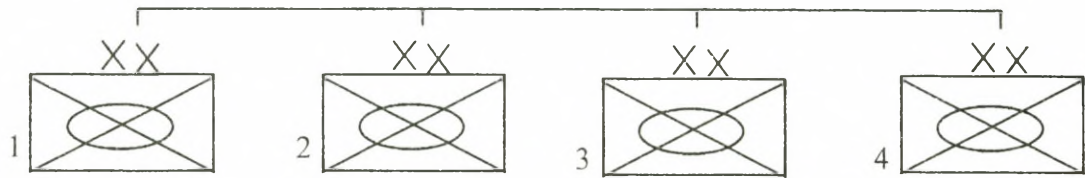
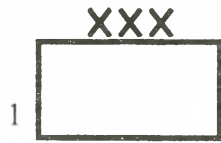

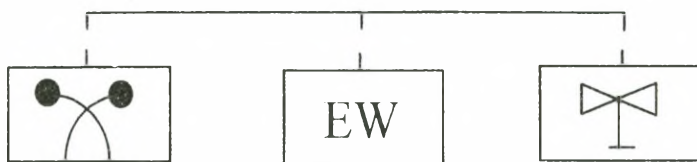
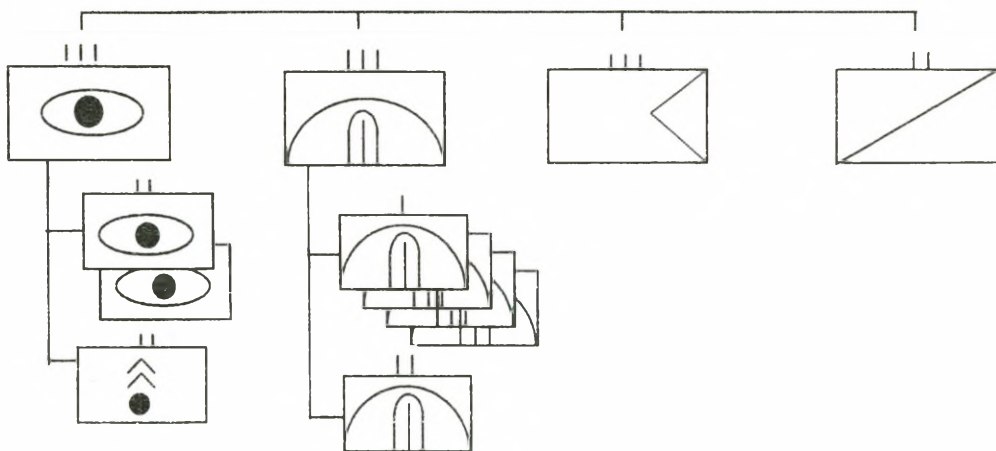
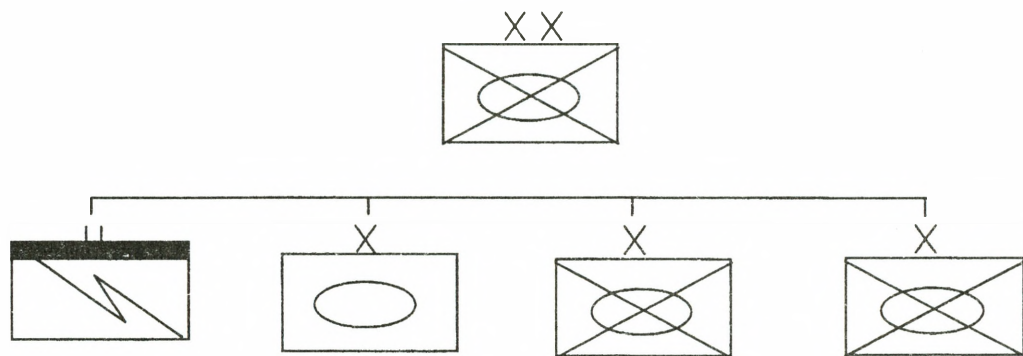

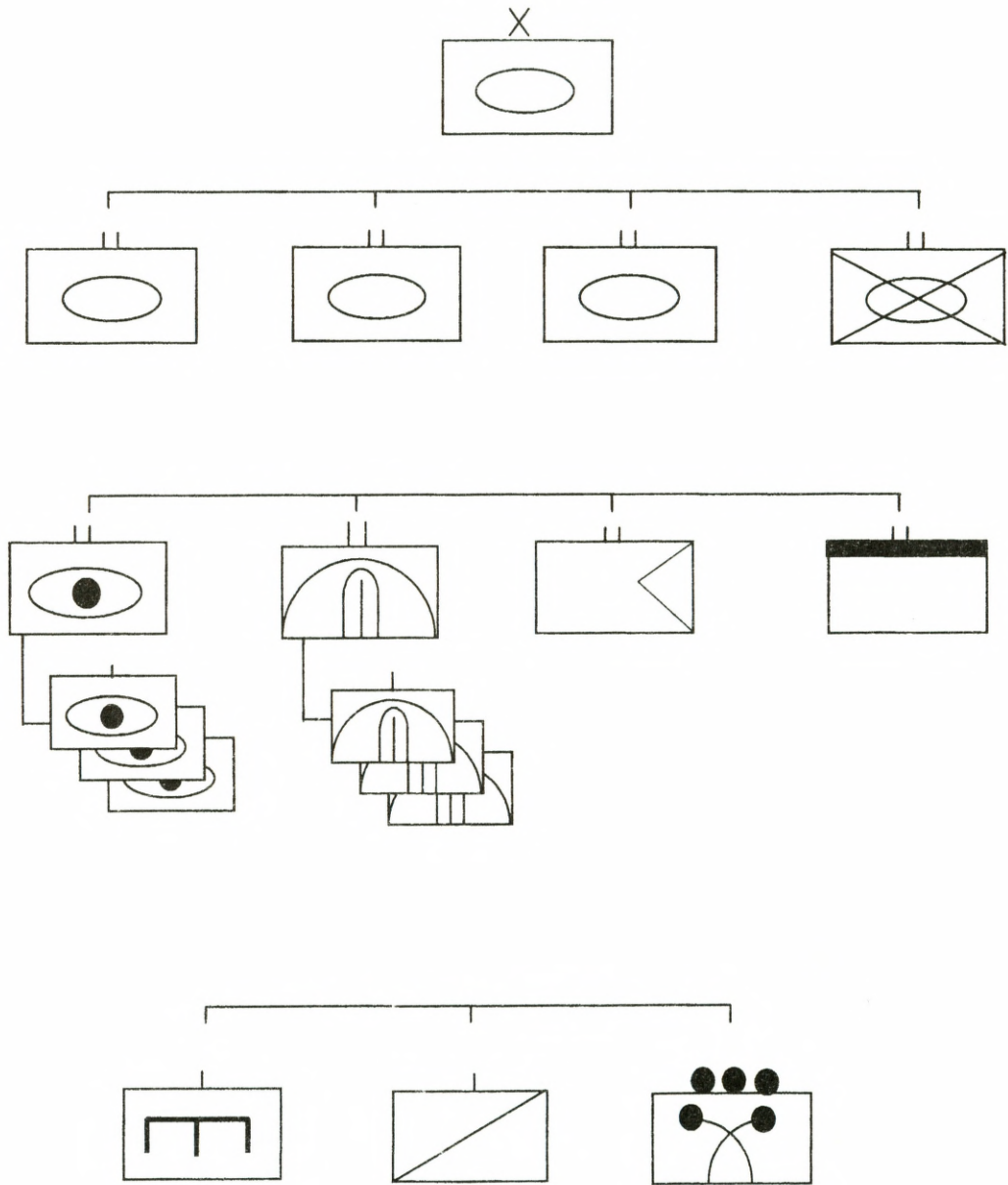

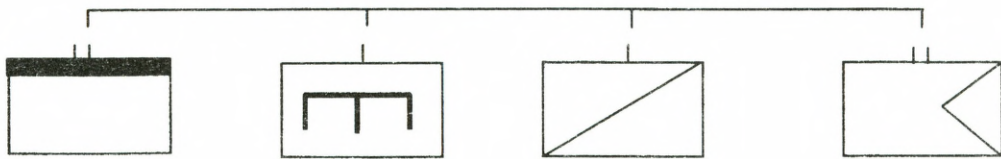
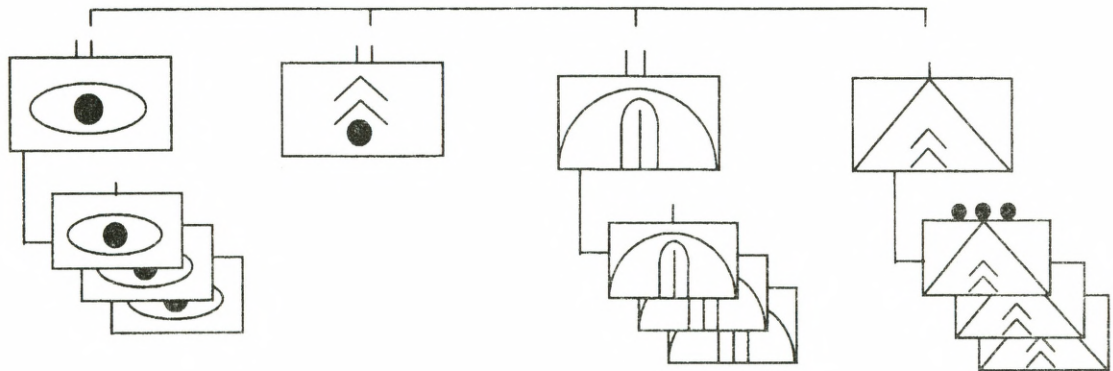
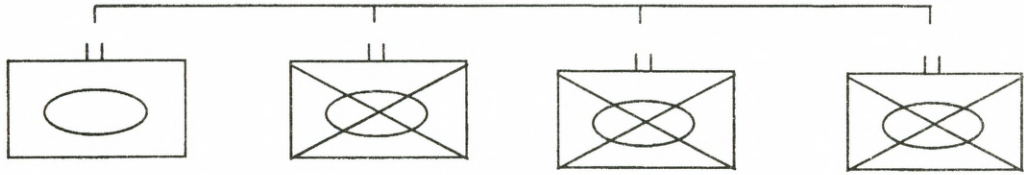
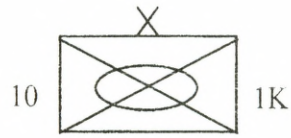

SKŁAD BOJOWY I UKOMPLETOWANIE STRONY PRZECIWNEJ DO ĆWICZENIA Nr.130

ZT./ODDZIAŁY/ PODODDZIAŁY	STAN OSOBOWY	ART. 152	ART. 122	ART. RAK	M. 120 *M. 82	CZOLG T-72	BWP	TROP INNE	PPK	ART. PPANC	PLOT S-2	PLOT OSA	TUNGU SKA	ŚMIGŁ BOJ.	ŚMIG INNE	BEZ Ś. R
ZT./ODDZIAŁY/ PODODDZIAŁY	STAN OSOBOWY	152 mm	122 mm													
5 KA																
10 BZ	4680	9	18	9	8/16	62	122	105	12	9	87					
101bz	449				*8		41				9					
102bz	449				*8		41				9					
103bcz	150					31		2			9					
104bcz	150					31		2			9					
10Gr.Art	650	9	18	9	8		12	14	12	9	9					
10Gr.OPL	464						8	12			29		12			
10Gr.Log.	512							4			9					
10Gr.Tech.	338							12			4					
10br	315						20	10								
10bł	263							14								
10bsap	544							11								
10kopchem	120							10								
10kporz-ochr	156							4								
10kmed.san	120							10								
11 BZ	4680	9	18	9	8/16	62	122	105	12	9	87					
111bz	449				*8		41				9					
112bz	449				*8		41				9					
113bcz	150					31		2			9					
114bcz	150					31		2			9					
11Gr.Art	650	9	18	9	8		12	14	12	9	9					
11Gr.OPL	464						8	12			29		12			
11Gr.Log.	512							4			9					
11Gr.Tech.	338							12			4					
11br	315						20	10								
11bł	263							14								

5 2 190
6 6 4
A A A

ZT./ODDZIAŁY/ PODODZIAŁY	STAN OSOBOWY	ART. 152 mm	ART. 122 mm	ART. RAK	M. 82	CZOLG T-80	BWP-3	TROP INNE	PPK	ART. PPANC	PLOT S-2	PLOT KRUG	PAN CYR	ŚMIGL BOJ.	ŚMIG INNE	BEZ Ś. R
1bmed	278							12								
1bzand	320															
1kopchem	180							12								
1krel	120															
1eśr-ł	150															
2DZ	19339	45	72	45	88	416	552	557	99	54	216		60		8	
20BZ	4898	9	18	9	32	130	192	140	21	12	63		12			
21BZ	4898	9	18	9	32	130	192	140	21	12	63		12			
22BPanc	4571	9	18	9	24	156	168	139	21	12	63		12			
2bdow	630							28								
2pa	430	18	18	18				8								
2prplot	825										27	27	24			
2ppanc	460								36	18						
2br	315							30								
2bsap	344							24								
2brem	420							18								
2bzaop	440							6								
2bmed	278							12								
2bzand	320															
2kopchem	180							12								
2krel	120															
2eśr-ł	150															
3DZ	19339	45	72	45	88	416	552	557	99	54	216	27	60		8	
30BZ	4898	9	18	9	32	130	192	140	21	12	63		12			
31BZ	4898	9	18	9	32	130	192	140	21	12	63		12			
32BPanc	4571	9	18	9	24	156	168	139	21	12	63		12			
3bdow	630							28								
3pa	430	18	18	18				8								
3prplot	825										27	27	24			
3ppanc	460								36	18						

ZT./ODDZIAŁY/ PODODZIAŁY	STAN OSOBOWY	ART. 152	ART. 122	ART. RAK	M. 82	CZOLG T-80	BWP-3	TROP INNE	PPK	ART. PPANC	PLOT S-2	PLOT KRUG	PAN CYR	ŚMIGŁ BOJ.	ŚMIG INNE	BEZ S. R
ZT./ODDZIAŁY/ PODODZIAŁY	STAN OSOBOWY	152 mm	122 mm													
7bzaop	440							6								
7bmed	278							12								
7bżand	320															
7kopchem	180							12								
7krel	120															
7eśr-1	150															
8DPanc	18552	45	72	45	80	442	528	556	63	36	216	27	60		8	
80BZ	4898	9	18	9	32	130	192	140	21	12	63		12			
81BPanc	4571	9	18	9	24	156	168	139	21	12	63		12			
82BPanc	4571	9	18	9	24	156	168	139	21	12	63		12			
8bdow	630							28								
8pa	430	18	18	18				8								
8prplot	825										27	27	24			
8br	315							30								
8bsap	344							24								
8brem	420							18								
8bzaop	440							6								
8bmed	278							12								
8bżand	320															
8kopchem	180							12								
8krel	120															
8eśr-1	150														8	
JEDN.ARM.																
120 BA	1400	36		18											6	4
120 p. RT	950															
120 prplot.	1130											26*				
120 psap	2210														4	
120 pdim	1800															
120 ppoint	1580															
120 pdow	1460														6-PPD	

ORGANIZACJA SZCZEGÓŁOWA -INFORMACJE O ILOŚCI SPRZĘTU

A) 5 KA - ukompletowanie 95 % w stanie osobowym i 100 % w sprzęcie

1. Bataliony czołgów w BZ i BPanc składają się z trzech kompanii po 10 czołgów T-72 każda, oraz plplot, plzaop, plmed.;
2. Bataliony zmechanizowane w BZ i BPanc składają się z trzech kompanii po 10 BWP-2 każda, oraz bm-82mm, plutonu granatników automatycznych, plplot, plłącz, plzaop, plmed, drtech.;
3. Grupa artylerii w BZ i BPanc składa się z czterech dywizjonów: jednego dhs 152mm, jednego składającego się z dwóch baterii 122mm „GOŹDZIK”, jednego dar BM-21 oraz jednego dam składającego się z trzech baterii (ppanc, ppk, moźdz);
4. Grupa artylerii przeciwlotniczej w BZ i BPanc składa się z siedmiu baterii: jednej baterii ZSU 256 Tunguska, jednej baterii 9 szt. raketowych zestawów przeciwlotniczych IGŁA oraz pięciu mieszanych baterii Osa i Igła.
5. Balion śmigłowców transportowych składa się z trzech eskadr; jednej złożonej z 14 Mi-26 i dwóch po 14 Mi-8. Razem 42 śmigłowce. Batalion może w jednym wylocie desantować do jednego batalionu mobilnego.
6. Batalion śmigłowców ppanc składa się z dwóch eskadr Mi-24M po 12 śmigłowców w eskadrze. Śmigłowce wyposażone są w pokładowe zestawy pilotażowo-nawigacyjne Tor-24 umożliwiające działania całodobowe i uzbrojone w 16 ppk 9M120 „Ataka-W” o zasięgu 6000m.
7. dar z korpuśnego 5pa wyposażony w zestawy 9M52 „Smiercz”.
8. batalion mobilny składa się z trzech kmob przeszkolonych do działania jako śmigłowcowy TDP. Jedna kompania przeszkolona do desantowania na spadochronach.
9. bat/5BWSpP składa się z szesnastu 12-osobowych GDR.
10. drt –wyposażony w 8 wyrzutni rakiet „Luna”
11. Armijna eskadra bezpilotowych środków rozpoznawczych wyposażona w 4 zestawy „PCZEŁA” i 4 zestawy Tu-234 „REJS-D”

B) 2 i 120 ARMIA- ukończenie 90 % w stanie osobowym i 95 % w sprzęcie

1. Bataliony czołgów w BZ i BPanc składają się z pięciu kompanii: trzech kompanii czołgów po 13 czołgów T-72 każda, dwóch kompanii zmechanizowanych po 12 BWP-2 każda oraz plplot, plzaop, plmed.;
2. Bataliony zmechanizowane w BZ i BPanc składają się z czterech kompanii zmechanizowanych po 12 BWP-2 każda, oraz bm-82mm, plutonu granatników automatycznych, plplot, plłącz, plzaop, plmed, drtech.;
3. Brygada Zmechanizowana składa się z trzech batalionów zmechanizowanych i dwóch batalionów czołgów, batalionu zmotoryzowanego, pa, pplot, bppanc, br, bsap oraz logistyki.
4. Brygada Pancerna składa się z trzech batalionów czołgów, dwóch batalionów zmechanizowanych, jednego batalionu zmotoryzowanego, pa, pplot, bppanc, br, bsap.
5. Dywizyjny pułk artylerii składa się z trzech dywizjonów: jednego dhs 152mm, jednego 122mm „GOŹDZIK”, jednego dar BM-2 i
6. Dywizyjny pułk rakiet przeciwlotniczych składa się z czterech dywizjonów: jednego dywizjonu po 3 x 3 zestawów KRUG, dwóch dywizjonów PANCYR i jednego dywizjonu S-2.
7. Dywizyjny pułk przeciwpancerny w dywizji zmechanizowanej składa się z trzech dywizjonów: dwóch dywizjonów: dwóch dywizjonów po 18 wyrzutni PPK „KONKURS” na BRDM i jednego dywizjonu przeciwpancernych armat 85mm.
8. Eskadra śmigłowców rozpoznawczo-łącznikowych dywizji składa się z 12 śmigłowców w tym: 2 PPD, 4 x Mi-24R, 4 śmigłowce z systemem minowania narzutowego, 2 x rozpoznania skażeń i zadymiania
9. Armijny pułk rakiet przeciwlotniczych składa się z 12 zestawów S-300W, 12 zestawów S-300 PMU, 2 zestawów S-400.
10. Armijna brygada artylerii składa się z dwóch dywizjonów haubic samobieżnych 152mm i jednego dywizjonu zestawów raketowych 9A52 „Smiercz”.
11. Armijny pułk rakiet taktycznych wyposażony jest w 8 wyrzutni R-70 „Toczka”.

12. W skład armijnej BLWL wchodzi: batalion śmigłowców ppanc (dwie eskadry Mi-24 W po 12 śmigłowców w eskadrze), batalion śmigłowców transportowych (jedna eskadra 14 sztuk Mi-26, dwie eskadry po 14 sztuk Mi-8).
13. Armijna eskadra bezpilotowych środków rozpoznawczych wyposażona w 8 zestawów „PCZEŁA” i 4 zestawy Tu-234 „REJS-D”
14. Armijny batalion desantowo-szturmowy składa się z trzech kompanii desantowo-szturmowych.
15. Armijna Grupa WSpP składa się z szesnastu 12-osobowych GDR.

C) SIŁY POWIETRZNE PRZECIWNIA

1. 2KL składa się z 2DLM (21,22 plm po 31 Mig-29 każdy, razem 62 samoloty), 2 DLMB (21 plmb 31 x Su-22, 21 plmb 31 x Su-24,

razem 62 samoloty myśliwsko-bombowe), 2 pułku lotnictwa szturmowego (36 x Su-25), 2 samodzielnej eskadry lotnictwa rozpoznania

i WRE (12 x Su-24 MR), 2 pltr. (12 x Il-76 i 12 An-12)

2. 120KL składa się z 120 DLM (121,122 plm po 31 Mig-29 każdy, razem 62 samoloty), 120 DLMB (121 plmb 31 x Su-22, 122 plmb

31 x Su-24, razem 62 samoloty myśliwsko-bombowe), 120 pułku lotnictwa szturmowego (36 x Su-25), 120 samodzielnej eskadry

lotnictwa rozpoznania i WRE (12 x Su-24 MR).

RAZEM: 124 samoloty myśliwskie MiG-29, 62 myśliwce bombardujące Su-22, 62 samoloty myśliwsko-bombowe Su-24,

24 samoloty rozpoznania i WRE Su-24MR, 72 samoloty szturmowe Su-25 oraz lotnictwo transportowe.

ORGANIZACJA, PRZEZNACZENIE, ZADANIA DYWIZJI OCHRONY TYŁÓW

1.Podporządkowanie

- podlega dowódcy armii (pod względem merytorycznym zastępcy dowódcy armii ds. tyłowszczeni tyłów armii)

2.Przeznaczenie.

- ochrona strefy przygranicznej o szerokości 40-50 km
- ochrona obiektów w tej strefie siłami do 300 wart po 3 posterunki w każdej warcie
- działania przeciwdywersyjne i izolacja desantów siłami manewrowego bz i 5 rezerwowych bz
- ochrona i obrona ważnych urządzeń, składów, dróg w strefie przygranicznej
- przeciwdziałanie wrogim wystąpieniom własnej ludności, likwidacja zamieszek i niepokoju społecznym w strefie przygranicznej we współdziałaniu z MSW i Krajową Służbą Bezpieczeństwa
- utrzymanie i kontrola przestrzegania zasad stanu wojennego
- zabezpieczenie przesiedlenia ludności cywilnej z terenów przyfrontowych, utrzymanie porządku, udzielanie pomocy lokalnym władzom
- organizowanie frontowych obozów jenieckich oraz armijnych punktów przyjęcia jeńców i zabezpieczenia konwojowania
- wzmacnianie ochrony kolumn transportów specjalnych (broń masowego rażenia, paliwo raketowe)

3.Organizacja

- 4 pułki ochrony tyłów po 3 bataliony. Razem 12 batalionów ochrony tyłów
- manewrowy batalion zmechanizowany.
- 5 rezerwowych batalionów zmechanizowanych
- batalion konwojowy
- Zbiorczy Punkt Jeńców Wojennych (w składzie 3 armijnych punktów przyjęcia jeńców)
- Pluton obrony p/chem
- Kompania łączności
- Kompania inż.-sap
- Kompania ochrony i regulacji ruchu.

Razem DOT: 8.100 żołnierzy, 1050 pojazdów, 30 BTR-60,

STRUKTURA ORGANIZACYJNA 5 K

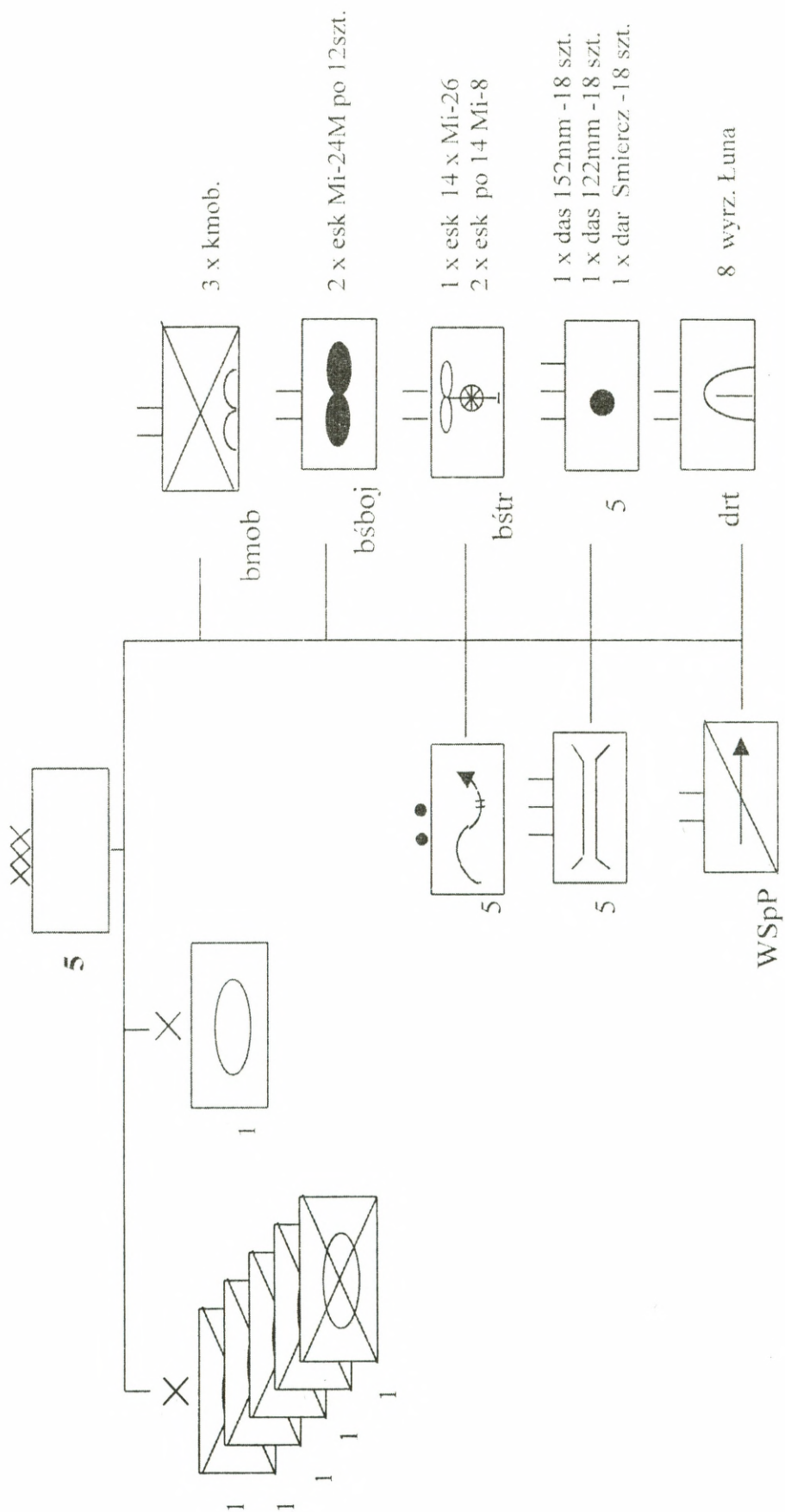

STRUKTURA ORGANIZACYJNA BZ/ 5 KA

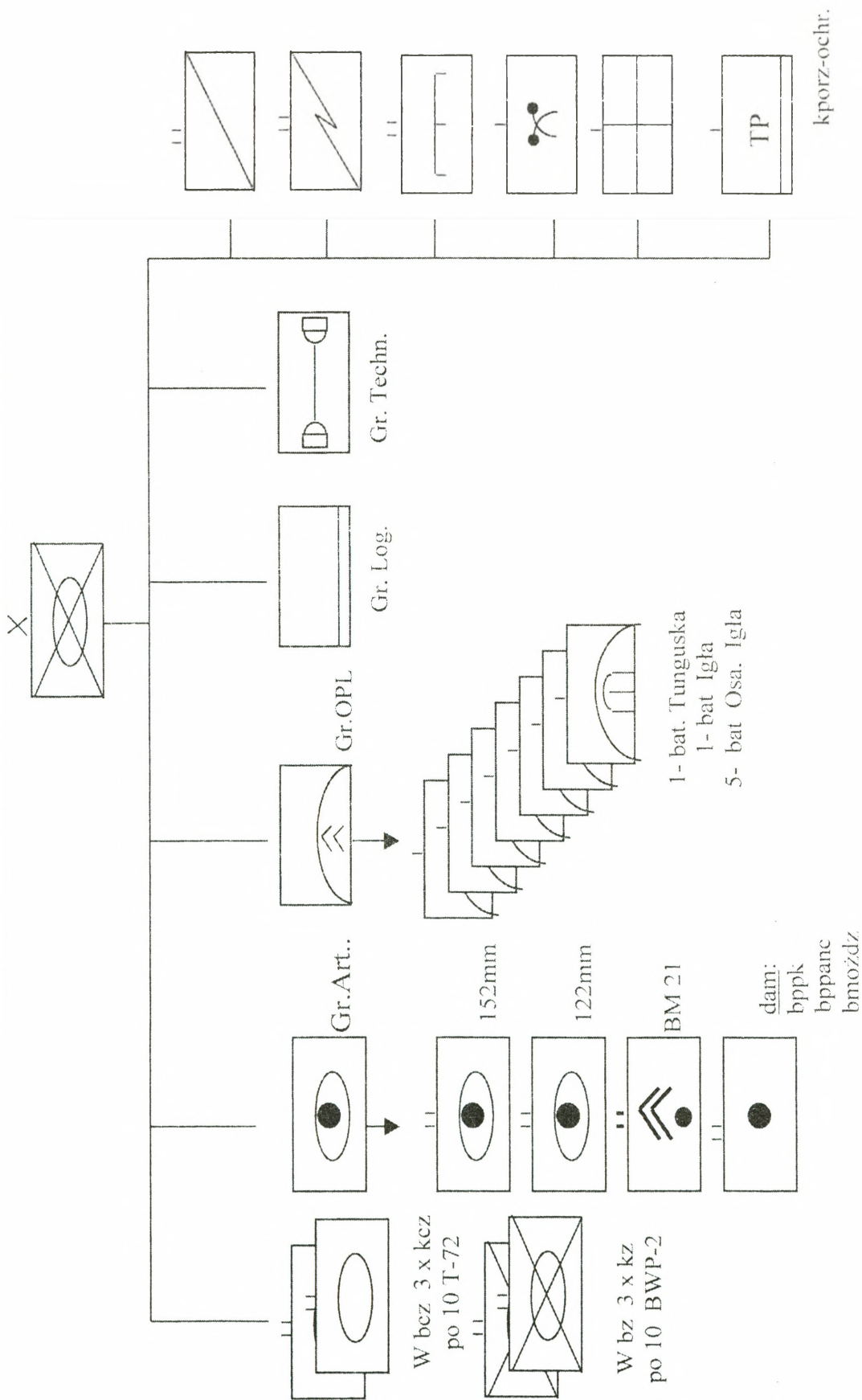

STRUKTURA ORGANIZACYJNA BPanc/ 5 KA

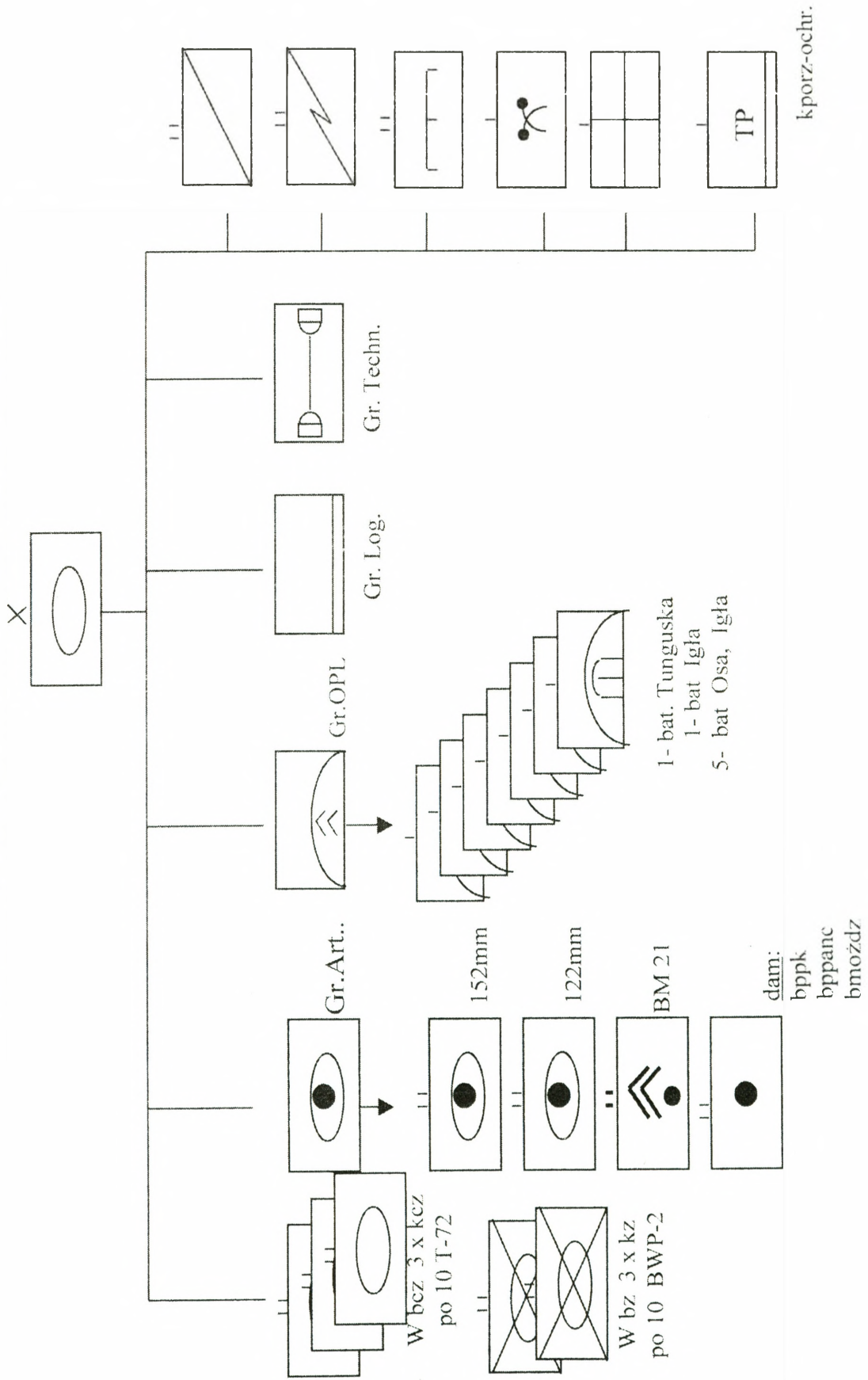

STRUKTURA ORGANIZACYJNA bz/ 5 KA

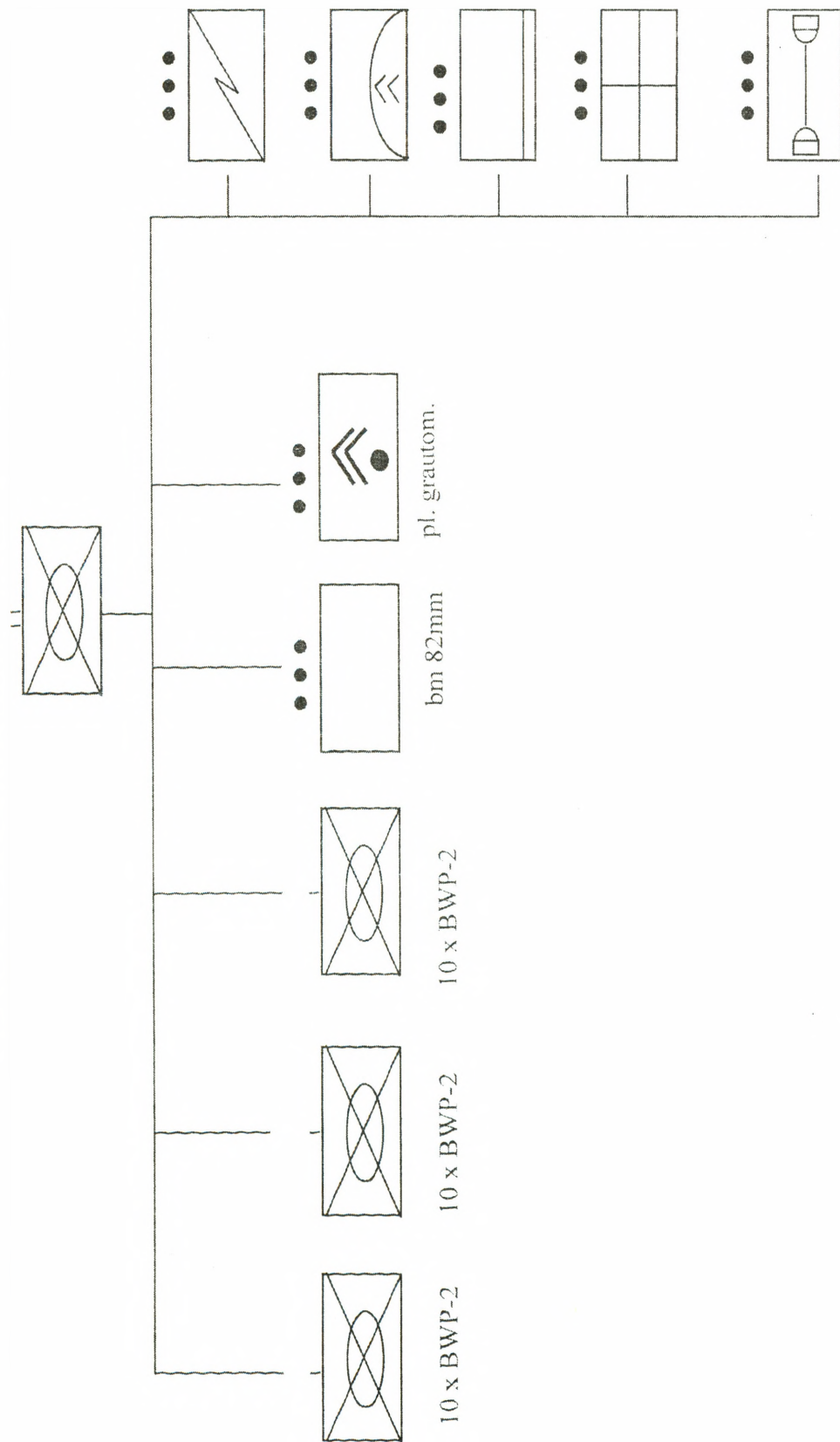

STRUKTURA ORGANIZACYJNA bcz/ 5 KA

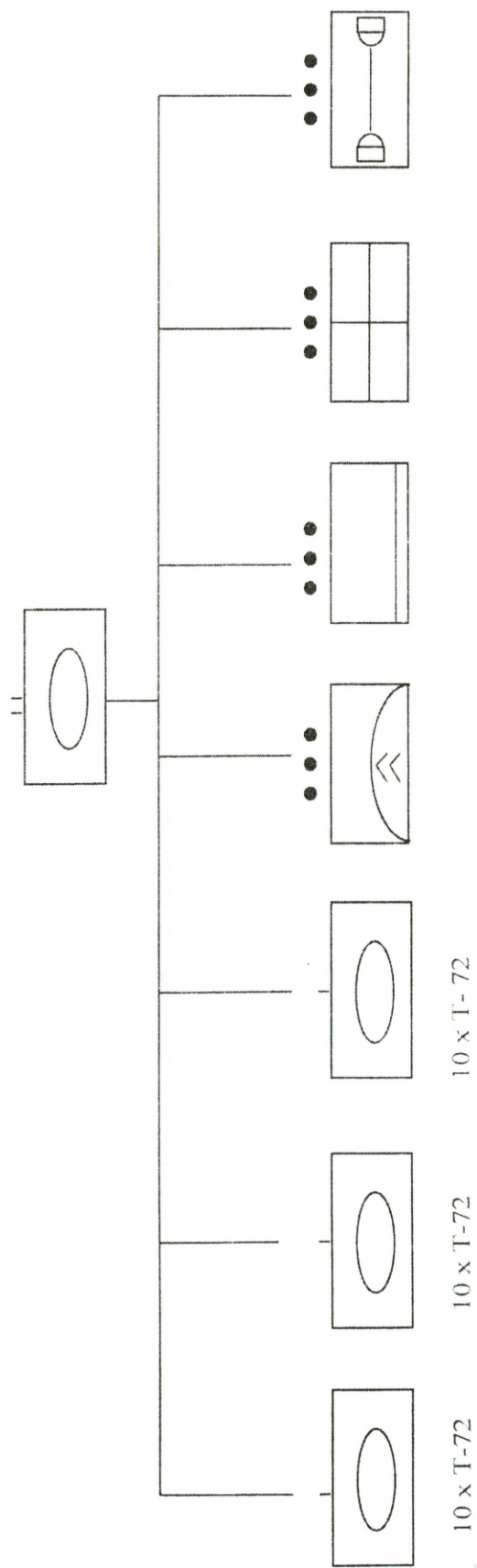

Batalion zmechanizowany 5 KA w obronie

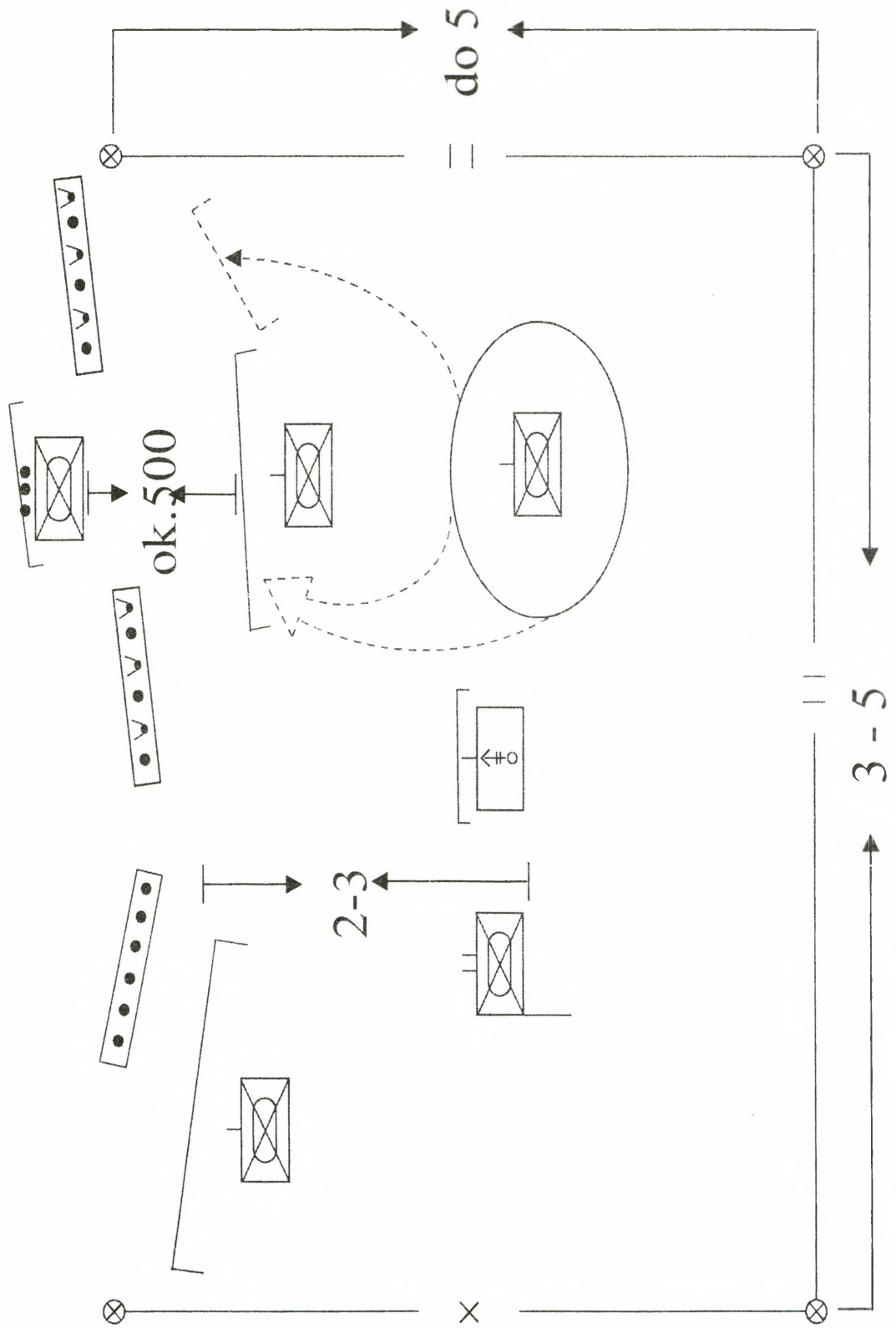

Brygada zmechanizowana 5 KA w obronie

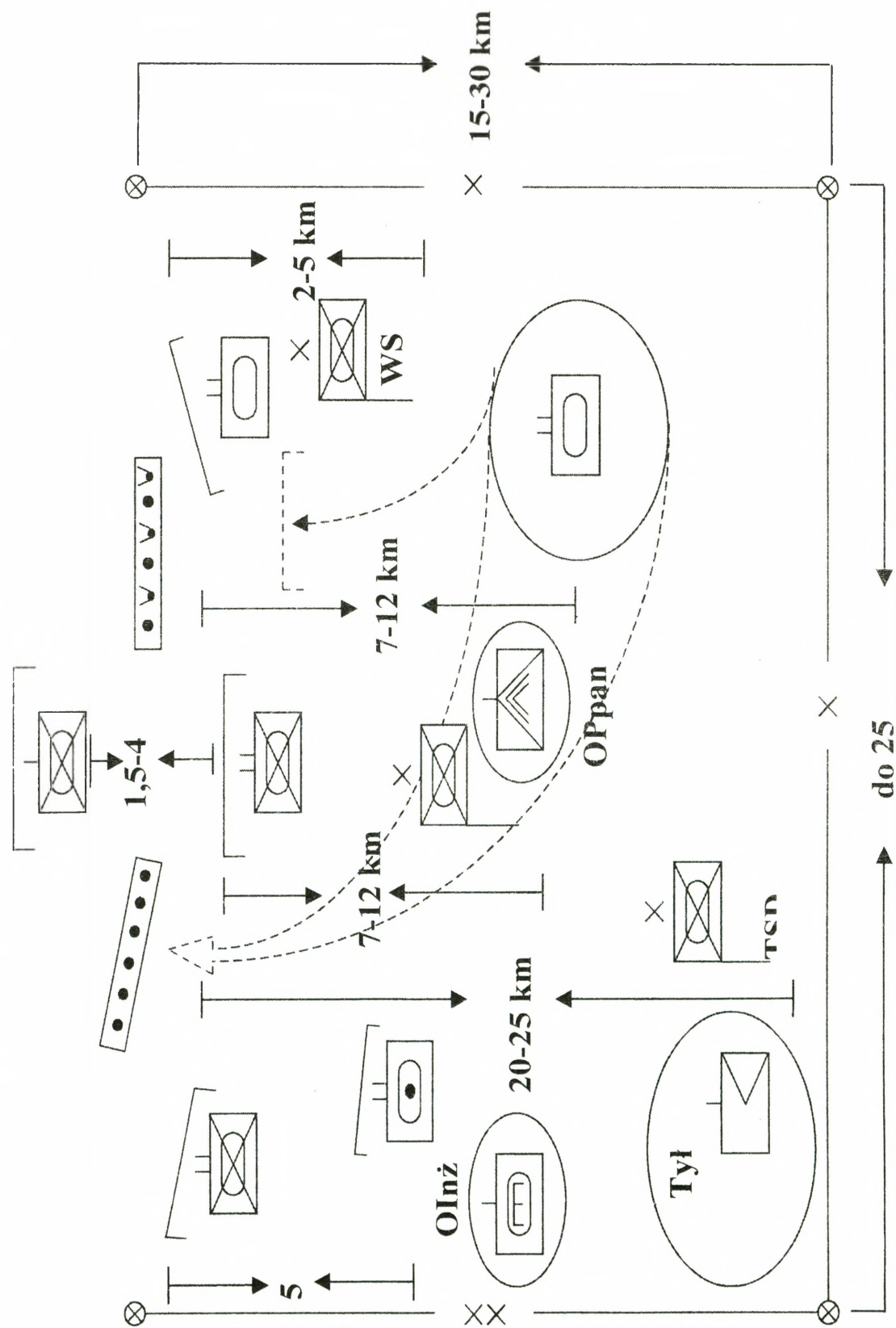

Batalion zmechanizowany 5 KA w natarciu

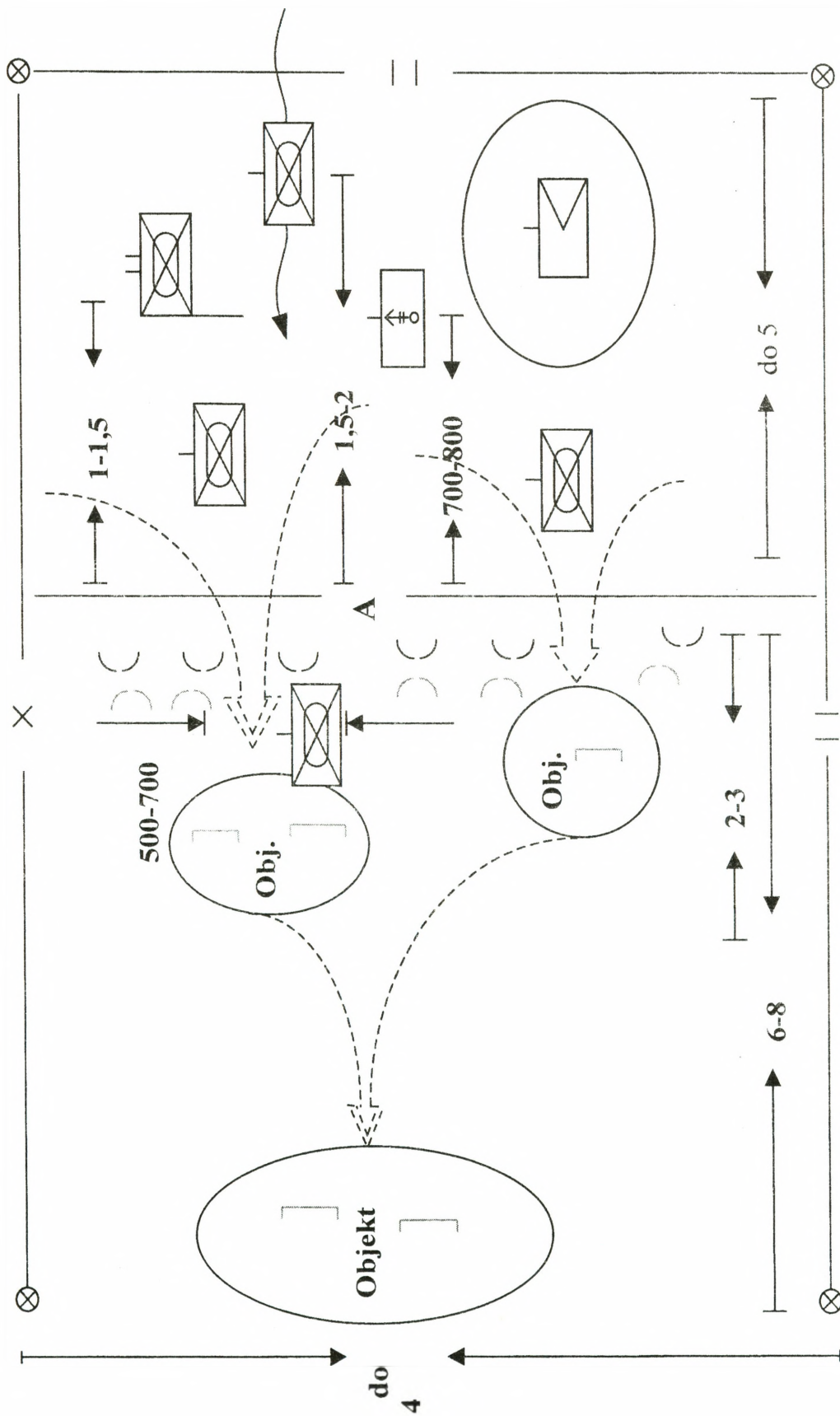

Brygada zmechanizowana SKA w natarciu

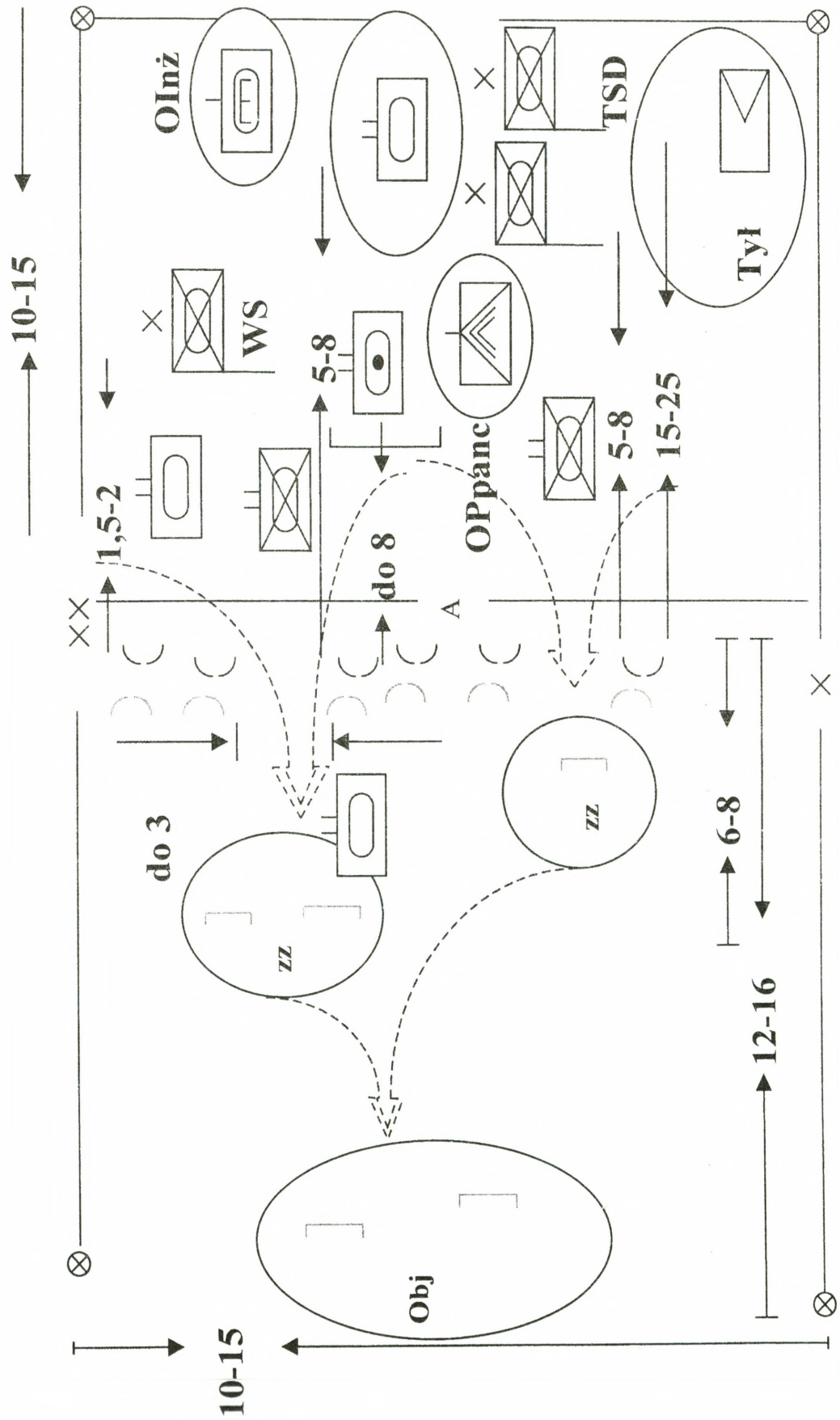

Operacja zaczepna 5 KA

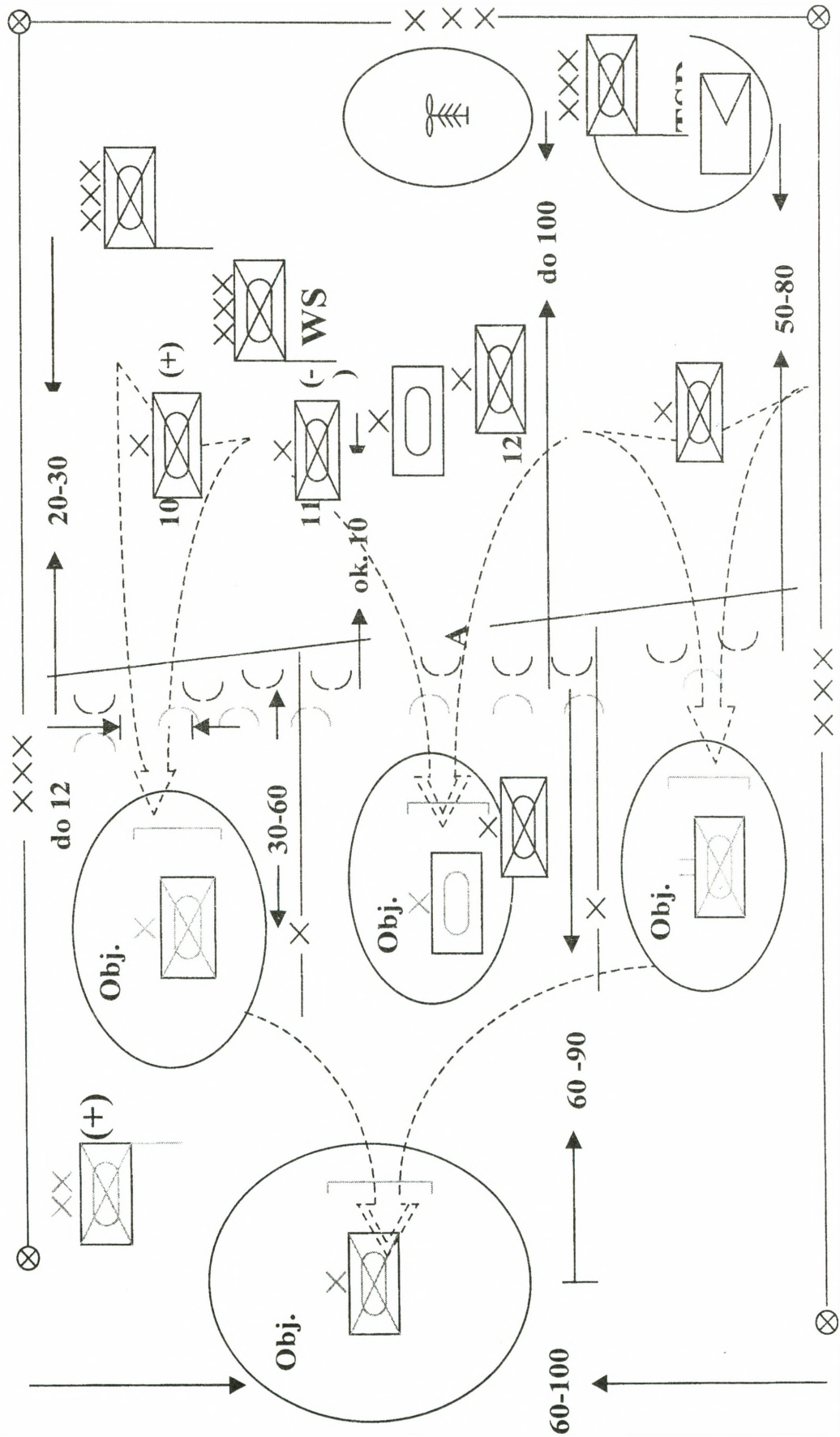

SKŁAD, WYPOSAŻENIE ORAZ MOŻLIWOŚCI WYKONAWCZE ODDZIAŁÓW I PODODDZIAŁÓW INŻYNIERYJNYCH PRZECIWNIKA

Pułk saperów /psap/ przeznaczony jest do realizacji zadań wsparcia inżynierskiego w obszarze działania armii.

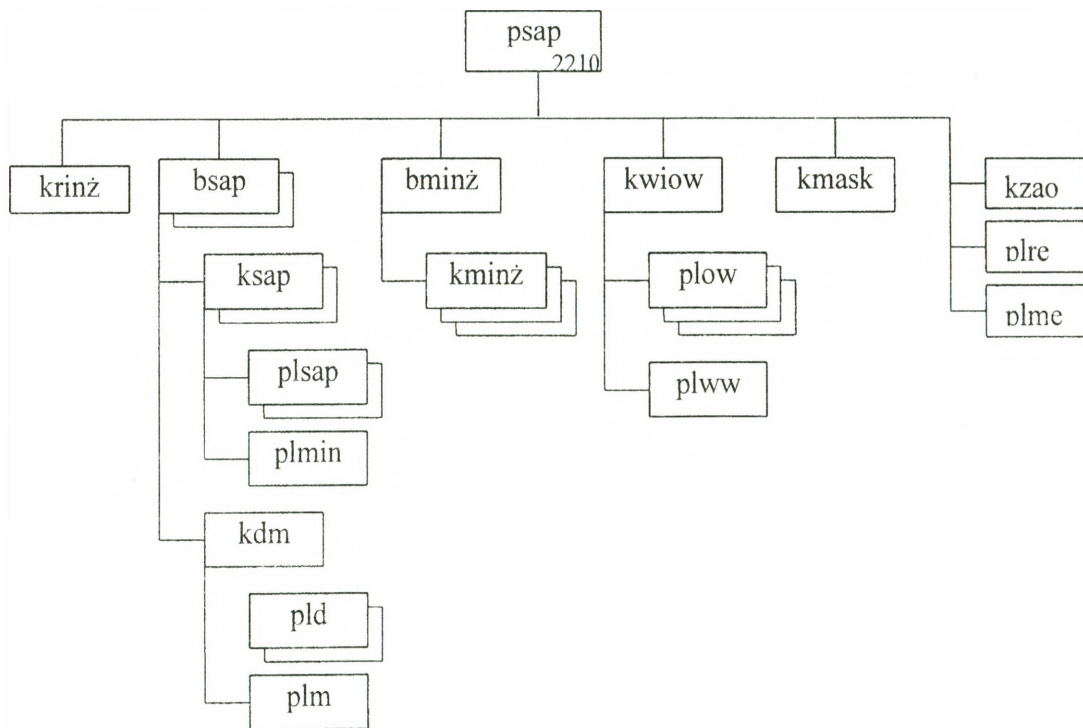

Możliwości realizacji zadań w czasie jednej doby:

- ustawienie ppanc pól minowych - ok. 60 km (w tym sposobem ręcznym 18 km);
- lub wykonanie przejść w ppanc polach minowych - do 54;
- wykonanie ukryć na sprzęt - ok. 300;
- budowa schronów -10;
- urządzenie punktów wydobywania i oczyszczania wody -12-15;
- zorganizowanie IPR lub IPO - 9.
- udział w rozbudowie pozornego stanowiska dowodzenia armii;
- udział w rozbudowie pozornego rejonu stanowisk startowych dywizjonu rakiet taktycznych;

Zasadnicze wyposażenie:

- koparka BTM - 9;
- koparka samochodowa K-407C - 12;
- koparka wieloczerpakowa MDK-2M - 3;
- spycharka ciężka DZ-27S - 9;
- spycharka BAT - 6;
- równiarka - 3;
- komplet budowy podpór (na sam.) - 3.

Pulk drogowo-mostowy /pdm/ jest wykorzystywany z zasady w sposób zdecentralizowany do realizacji zadań związanych z przygotowaniem i utrzymaniem dróg.

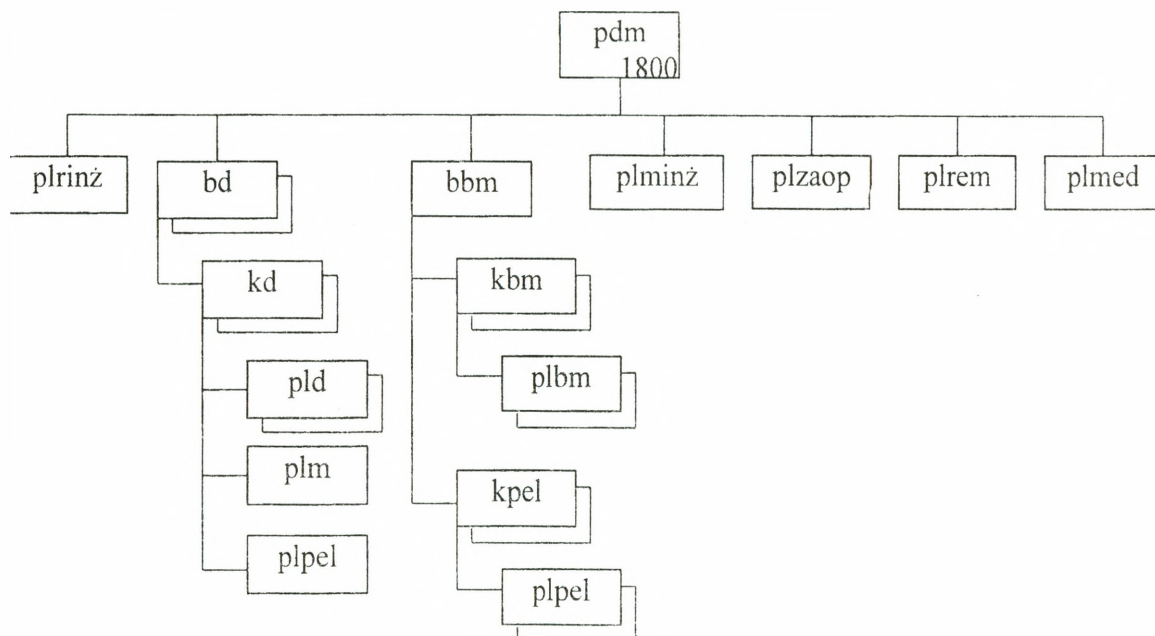

Możliwości realizacji zadań w czasie jednej doby:

- przygotowanie i utrzymanie dróg - ok. 400 km;
- budowa mostu niskowodnego - ok. 400 m.

Zasadnicze wyposażenie:

- spycharka BAT -M - 8;
- równiarka - 8;
- koparka samochodowa K-407C - 8;
- spycharka DZ-27S - 12;
- komplet budowy podpór (na samoch.) - 8 kpl;
- most towarzyszący TMM - 4;
- trak GKT-60 - 12 kpl.

Pułk pontonowy /ppont/ przeznaczony jest do urządzania i utrzymania przepraw pontonowych.

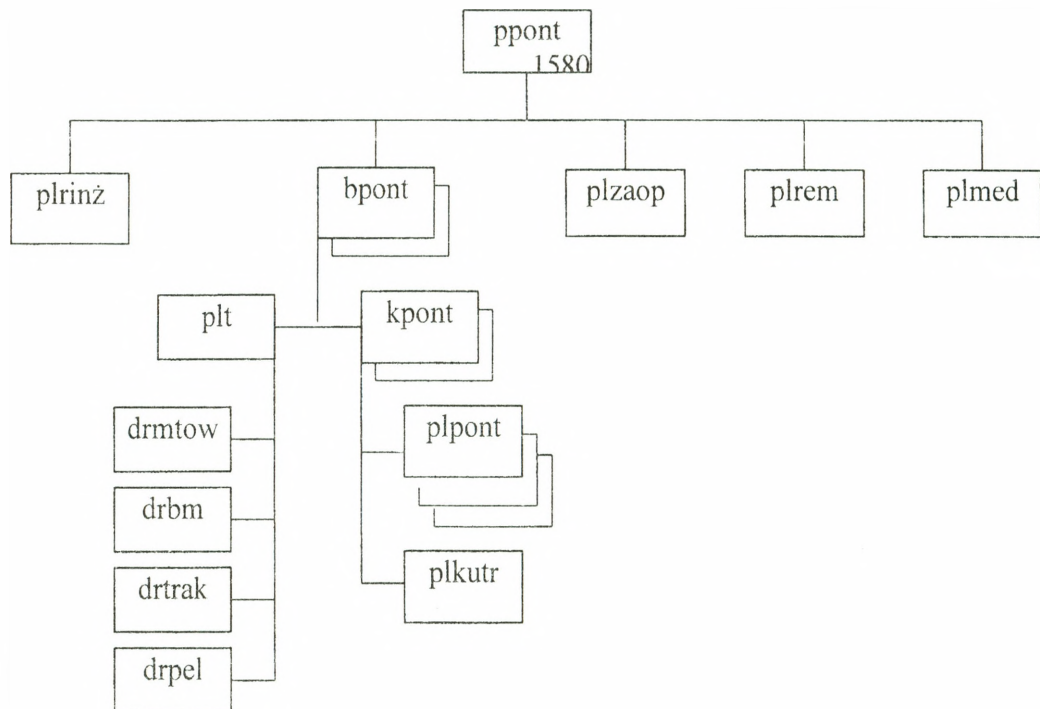

Możliwości bpont realizacji zadań w czasie jednej doby:

- budowa mostu pontonowego o nośności 60 t - 227 m;
- lub budowa promów pontonowych o nośności 60 t - 10;
- lub budowa promów pontonowych o nośności 80 t - 8;

Zasadnicze wyposażenie pułku:

- park pontonowy PMP - 2 kpl;
- bpont – 1kpl;
- kpont – 0,5 kpl, tj. 18 pojazdów;
- kuter holowniczy BMK - 8 kpl;
- most towarzyszący TMM - 2 kpl;
- komplet budowy mostów (na samoch.) - 2 kpl;
- trak GKT-60 - 2 kpl;
- spycharka BAT-M - 4;
- koparka K-407C - 4;
- dźwig samochodowy - 6;
- elektrownia ESI-16 - 6.

Batalion saperów /bsap/ Dywizji Zmechanizowanej /DZ/, Dywizji Pancерnej /DPanc/ oraz samodzielnej BZ/BPanc przeznaczony jest do realizacji zadań wsparcia inżynierskiego działań związku taktycznego.

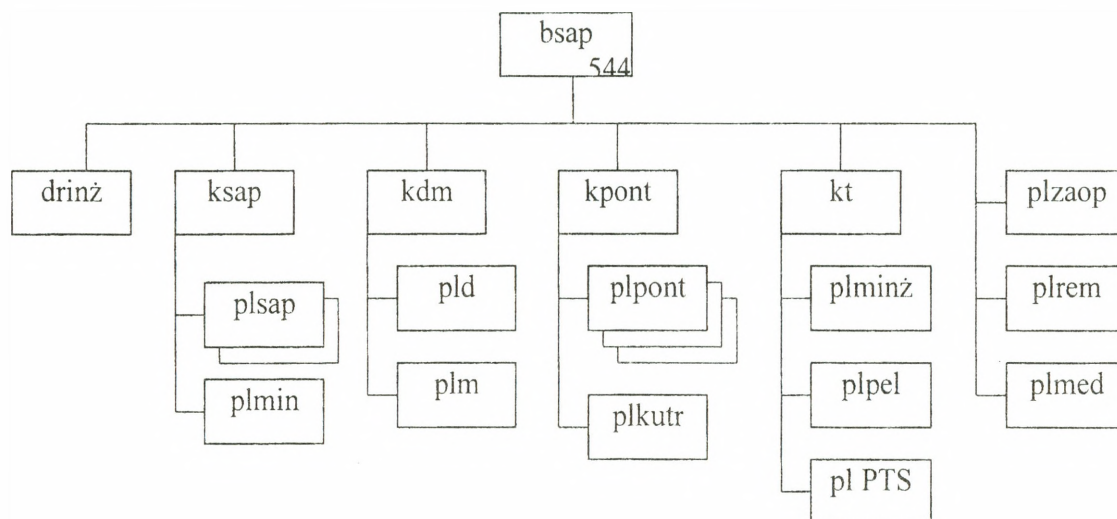

Możliwości realizacji zadań w czasie jednej doby:

- budowa zapór minowych sposobem ręcznym - 1,8 km;
- lub wykonanie przejść w zaporach minowych - 6;
- budowa zapór minowych sposobem mechanicznym (1 j.m.) - 2,5 km;
- przygotowanie i utrzymanie dróg - 60 - 80 km;
- budowa mostu niskowodnego - 40 - 50 m;
- urządzenie przepraw promowych na PMM-2 - 2;
- urządzenie przepraw promowych na GSP - 2 (po 3 GSP);
- urządzenie przepraw desantowych na PTS - 3 osie (po 3 PTS);
- budowa mostu pontonowego długości 113 m o nośności 60 t - 1;
- lub budowa promów pontonowych o nośności 60 t: - 5;
- lub budowa promów pontonowych o nośności 80 t - 4.

Zasadnicze wyposażenie:

- park PMP - 0,5 kpl (18 pojazdów);
- kuter BMK - 6;
- pojazdy samobieżnego parku pontonowego PMM-2 - 6;
- prom GSP - 6 kpl;
- transporter PTS - 13;
- spycharka BAT-M - 2;
- koparka BTM - 2;
- koparka MDK-2M - 2;
- koparka K-407C - 12;
- most towarzyszący MTU-20 (72) - 2 kpl.;
- ustawiacz min - 15;
- żuraw samochodowy - 7.

Kompania saperów /ksap/ oddziału (zmech./panc.) przeznaczona jest do wsparcia inżynierskiego działań taktycznych oddziału: prowadzenia rozpoznania inżynierskiego, wykonywania przejść w zaporach, ustawiania pól minowych i węzłów niszczeń oraz przygotowania i utrzymania dróg.

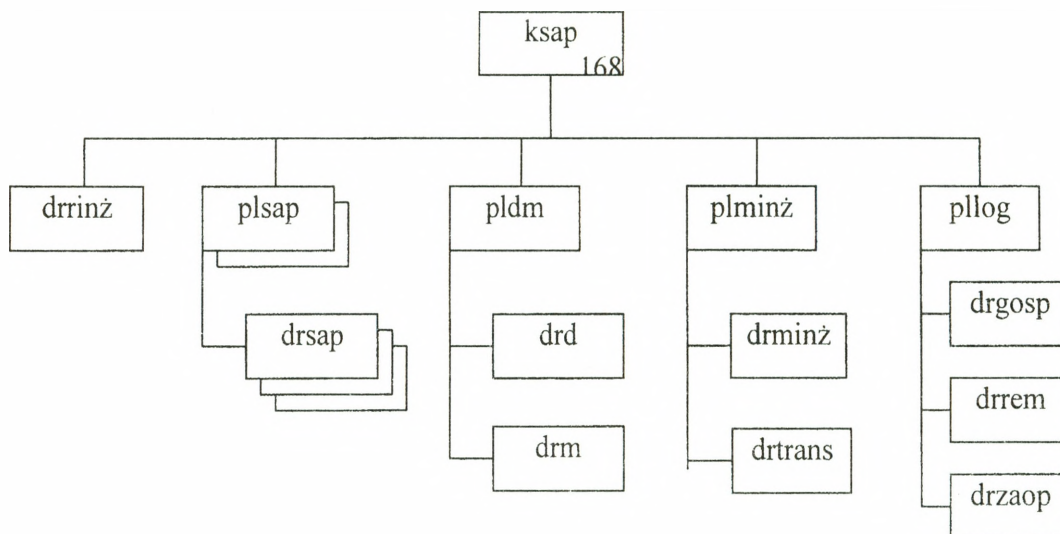

Możliwości realizacji zadań w czasie jednej doby:

- budowa zapór minowych sposobem mechanicznym - 1,2 km;
- budowa zapór minowych sposobem ręcznym - 1,8 km;
- - lub wykonanie przejść w polach minowych - 6;
- przygotowanie i utrzymanie dróg - 30 - 40 km;
- udział w rozbudowie stanowiska dowodzenia oddziału.

Zasadnicze wyposażenie BZ/BPanc:

- most towarzyszący MTU-20 (72) - 1/3;
- most towarzyszący TMM-3 - 1;
- ustawiacz min PMR-3 - 6;
- koparka K-407C - 3/1;
- spycharka BAT-M - 1;
- trał KMT-6 - 9/27;
- trał KMT-7 - 3.

Wydrukowano w 180 egz.

Egz. nr 1-180 – Bibl. Gł. DZN

Wyk. mjr Marek WRZOSEK z zespołem oficerów

Druk AON nr 432/WW

